

# guzzanti

---

**Mraznička  
Mraznička  
Zamrażarka  
Mélyhűtő  
Zamrzovalnik**

**GZ 35**

**CZ**

**SK**

**PL**

**H**

**SI**

**Návod k obsluze**

**Návod na obsluhu**

**Instrukcja obsługi**

**Használati útmutató**

**Navodila za uporabo**

V zájmu Vaší bezpečnosti a k zajištění správného použití výrobku, před instalací a prvním použitím spotřebiče si důkladně přečtěte tento návod, včetně tipů a varování. Abyste zabránili nežádoucím nehodám, je důležité zajistit, aby byly všechny osoby obeznámeny s bezpečnou obsluhou spotřebiče. Uschovejte si tyto pokyny na bezpečném místě a v případě předání spotřebiče další osobě je přiložte ke spotřebiči i pro nového majitele.

Z bezpečnostních důvodů dodržujte pokyny tohoto návodu, neboť výrobce nenese žádnou odpovědnost za poškození vyplývající z nedodržení návodu.

## Bezpečnost dětí a nezpůsobilých osob

- Tento spotřebič smí používat děti od 8 let a starší a osoby s omezenými fyzickými, sensorickými nebo mentálními schopnostmi, nebo bez dostatečných zkušeností a znalostí, pokud jsou pod dohledem nebo byly poučeny o použití spotřebiče správným a bezpečným způsobem osobou odpovědnou za jejich bezpečnost.
- Nedovolte dětem hrát si se spotřebičem.
- Čištění a údržbu nesmí provádět děti do 8 let a starší bez dohledu.
- Držte veškeré obalové materiály mimo dosah dětí. Hrozí riziko udušení.
- V případě likvidace spotřebiče odpojte zástrčku od síťové zásuvky, odřízněte přívodní kabel (co nejbližší ke spotřebiči) a odstraňte dvířka, abyste ochránili hrající se děti před zasažením elektrickým proudem nebo uzavřením ve spotřebiči.
- Pokud je tento spotřebič vybaven magnetickým těsněním dvířek nahrazujícím starší verzi se zámkem na dvířkách nebo víku, učiňte zámek nepoužitelným před likvidací starého spotřebiče. Toto zabrání uvěznění dětí ve spotřebiči.

## Všeobecná bezpečnost

 **VAROVÁNÍ!** Udržujte větrací otvory spotřebiče nebo vestavného nábytku volné bez překážek.

 **VAROVÁNÍ!** Nepoužívejte mechanická zařízení ani jiná nedoporučená výrobce k urychlení procesu odmrazování.

 **VAROVÁNÍ!** Nepoškodte chladicí okruh.

 **VAROVÁNÍ!** Nepoužívejte jiná elektrická zařízení (výrobník zmrzliny) uvnitř chladicích spotřebičů, dokud nejsou určené pro tento účel.

 **VAROVÁNÍ!** Nedotýkejte se žárovky, pokud byla zapnuta delší dobu, neboť může být velmi horká.<sup>1)</sup>

- Ve spotřebiči neskladujte explozivní látky jako jsou nádoby se spreji a hořlavými látkami.
- Chladicí okruh spotřebiče obsahuje chladicí izobutan (R600a), což je přírodní plyn s vysokou úrovní kompatibility se životním prostředím, který je přesto hořlavý.
- Během přepravy a instalace spotřebiče nepoškodte žádný z komponentů chladicího okruhu.
  - vyhněte se otevřenému ohni
  - důkladně vyvětrejte místnost, ve které se spotřebič nachází
- Je nebezpečné měnit nebo upravovat tento spotřebič jakýmkoliv způsobem. Jakékoliv poškození přívodního kabelu může způsobit zkrat nebo zasažení elektrickým proudem.
- Tento spotřebič je určený pro použití v domácnosti a podobných místech jako například:
  - zaměstnanecké kuchyně v prodejnách, kancelářích a dalším pracovním prostředí;
  - na farmách a klienty hotelů, motelů a jiných typů ubytovacích zařízení;
  - v místě pro výdej snídaně;
  - caterignové a podobné akce.

**⚠ VAROVÁNÍ!** Veškeré elektrické komponenty (zástrčku, přívodní kabel, kompresor apod.) musí vyměnit pouze kvalifikovaný servisní technik.

**⚠ VAROVÁNÍ!** Žárovka tohoto spotřebiče je „speciální žárovka“ použitelná pouze s tímto spotřebičem. Tato „speciální žárovka“ není vhodná k osvětlení v domácnosti.<sup>1)</sup>

1) Pokud je v chladicím prostoru osvětlení.

- Přívodní kabel neprodlužujte.
- Zabraňte poškození zástrčky nebo přívodního kabelu samotným spotřebičem. Poškozený kabel se může přehřívat a způsobit požár.
- Zajistěte snadný přístup k síťové zástrčce.
- Při odpojování netahejte za přívodní kabel.
- Pokud je síťová zásuvka volná, nepřipojujte zástrčku. Hrozí riziko zasažení elektrickým proudem nebo požár.
- Nepoužívejte spotřebič bez žárovky.
- Tento spotřebič je těžký. Zvyšte pozornost při jeho přemísťování.
- Z mrazicího prostoru nevyndávejte předměty mokřýma nebo vlhkýma rukama, neboť to může způsobit „popálení“ mrazem.
- Nepoužívejte spotřebič dlouhou dobu na přímém slunci.

## Denní použití

- Na plastové části spotřebiče nedávejte horké předměty.
- Neopírejte pokrmy o zadní stěnu uvnitř spotřebiče.
- Rozmrazené pokrmy již opětovně nezmrazujte.<sup>1)</sup>
- Hotové mražené výrobky skladujte podle pokynů výrobce mražených pokrmů.<sup>1)</sup>
- Důkladně dodržujte pokynů výrobce mražených výrobků o skladování. Viz příslušné pokyny.
- Do spotřebiče nevkládejte syčené nápoje, neboť zvyšující tlak v láhvi může způsobit explozi a poškodit spotřebič.<sup>1)</sup>
- Pokud vložíte zmrzlinu z mrazáku přímo do úst, může to způsobit zranění.<sup>1)</sup>

## Péče a čištění

- Před jakoukoliv údržbou spotřebič vypněte a odpojte zástrčku od elektrické sítě.
- Spotřebič nečistěte kovovými předměty.
- Nepoužívejte ostré předměty k odstraňování námrazy ze spotřebiče. Použijte plastovou škrabku.<sup>1)</sup>
- Pravidelně kontrolujte odtokový otvor. V případě potřeby jej vyčistěte. Pokud se ucpe odtokový otvor, voda se sbírá na dně spotřebiče.<sup>2)</sup>

1) V případě mrazicího prostoru.

2) V případě prostoru pro čerstvé potraviny.

## Instalace

**Důležité!** Pro elektrické připojení přísně dodržujte pokynů v příslušných odstavcích.

- Spotřebič vybalte a zkontrolujte jej z hlediska poškození. Nepřipojujte jej, pokud je spotřebič poškozený. Poškození oznaňte ihned v místě zakoupení spotřebiče. V takovém případě si ponechte obaly.
- Po postavení spotřebiče počkejte před jeho uvedením do provozu nejméně čtyři hodiny k ustálení chladiva v kompresoru.
- Kolem spotřebiče ponechte dostatečný volný prostor, v opačném případě dochází k přehřívání. K zajištění dostatečného větrání dodržujte příslušné pokyny k instalaci.
- Kdykoliv je to možné, instalujte distanční podložky na zadní stěnu spotřebiče, které zabrání v kontaktu chladiče se zdí za spotřebičem (kompresor, kondenzátor).
- Spotřebič nestavte do blízkosti radiátorů nebo sporáků.
- Po instalaci spotřebiče se ujistěte, zda zůstala zástrčka snadno přístupná.



## Servis

- Jakékoliv elektrické činnosti ohledně servisu spotřebiče musí provádět kvalifikovaný elektrikář nebo kompetentní osoba.
- Tento spotřebič se smí opravovat pouze v autorizovaném servisním středisku a musí se používat pouze originální náhradní díly.

## Úspora energie

- Do spotřebiče nedávejte horké potraviny;
- Nebalte potraviny těsně u sebe, neboť to brání cirkulaci vzduchu;
- Zabraňte kontaktu potravin se zadní stěnou spotřebiče;
- V případě výpadku elektrické energie neotvírejte dvířka;
- Neotvírejte dvířka spotřebiče často;
- Nenechávejte dvířka otevřená příliš dlouhou dobu;
- Nenastavujte termostat na nadměrně nízkou teplotu;
- Některé příslušenství, např. šuplíky lze vyndat za účelem zvětšení skladovacího prostoru a snížení spotřeby elektrické energie.

## Ochrana životního prostředí

 Tento spotřebič neobsahuje plyny, které mohou poškodit ozonovou vrstvu, ani v chladivu ani v izolačních materiálech. Spotřebič nesmíte likvidovat společně s běžným domovním odpadem. Izolační pěna obsahuje hořlavé plyny: spotřebič musíte zlikvidovat podle místních předpisů. Nepoškodte chladicí okruh, zejména výměník tepla. Materiály použité na spotřebiči označené symbolem  jsou recyklovatelné.

Symbol  na spotřebiči nebo na obalovém materiálu znamená, že tento výrobek se nesmí likvidovat společně s běžným domovním odpadem. Musíte jej odnést na příslušné sběrné místo k recyklaci elektrických a elektronických zařízení. Zajištěním správné likvidace tohoto spotřebiče pomůžete zabránit možným negativním dopadům na životní prostředí a lidské zdraví, které může být negativně ovlivněno v případě nesprávné likvidace spotřebiče. Pro podrobnější informace o recyklaci výrobku kontaktujte místní správu, místní recyklační středisko nebo prodejnu, kde jste zakoupili spotřebič.

## Obalové materiály

Materiály se symbolem  jsou recyklovatelné. Zlikvidujte je v příslušných nádobách.

## Likvidace spotřebiče

1. Odpojte přívodní kabel od síťové zásuvky.
2. Odřízněte přívodní kabel a zlikvidujte jej.

## Přehled spotřebiče

---

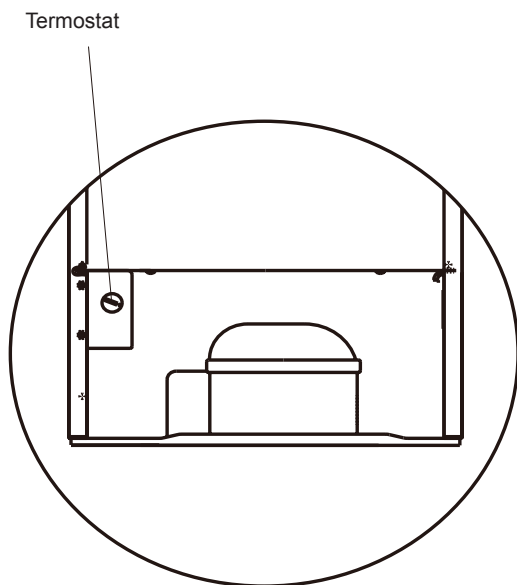
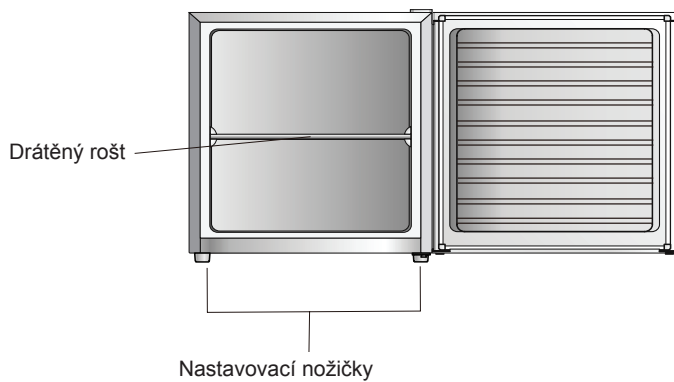

Zadní strana

Poznámka: Výše uvedený obrázek je pouze ilustrační.

# Změna směru otvírání dvířek

**Potřebné náčiní:** křížový šroubovák, plochý šroubovák, šestihranný klíč.

- Ujistěte se, zda je spotřebič odpojen od elektrické sítě a prázdný.
- K sejmutí dvířek je nutné spotřebič naklopit dozadu. Musíte jej opřít na něco pevné, aby se během procesu nesesunul.
- Veškeré demontované díly si odložte pro opětovnou instalaci dvířek.
- Nedávejte spotřebič na zadní stranu, neboť tím můžete poškodit chladicí systém.
- Při manipulaci doporučujeme asistenci druhé osoby.

1. Sejměte kryt horního závěsu.

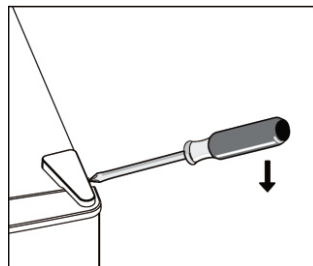

2. Uvolněte šrouby, pak sundejte držák závěsu.

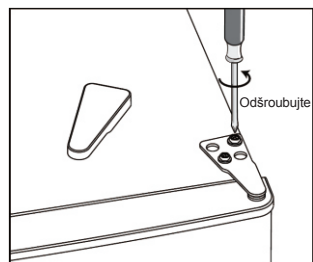

3. Sundejte krytku šroubu na levé horní straně.

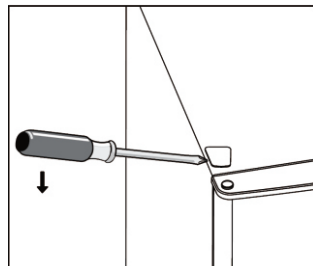

## Instalace

4. Přesuňte krytku z levé na pravou stranu. Pak zvedněte dvířka a položte je na měkký podklad, aby se nepoškrábaly.

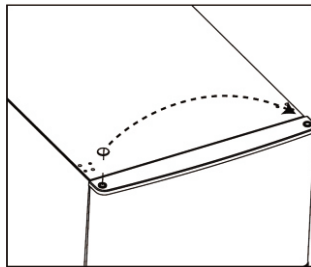

5. Odšroubujte a sejměte kolíček spodního závěsu, držák obraťte a instalujte kolíček.

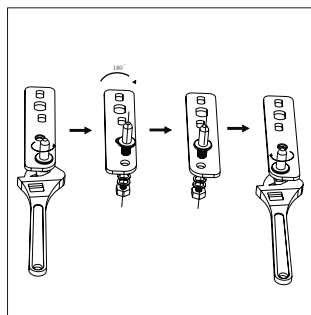
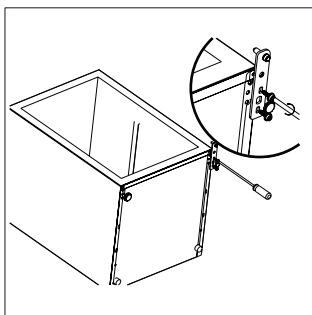

6. Nasadte držák kolíčku spodního závěsu. Nasadte nastavitelnou nožičku.

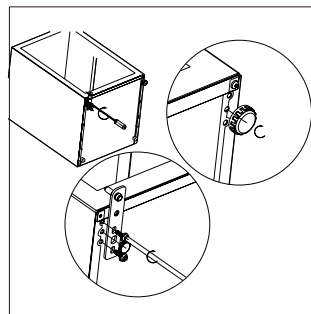

7. Nasadte dvířka zpět na místo. Ujistěte se, zda jsou dvířka zarovnaná horizontálně i vertikálně tak, aby těsnění dobře sedělo na všech stranách dřívě, než utáhnete horní závěs.  
8. Vložte držák závěsu a našroubujte jej na spotřebič.  
9. Pomocí klíče jej utáhněte.

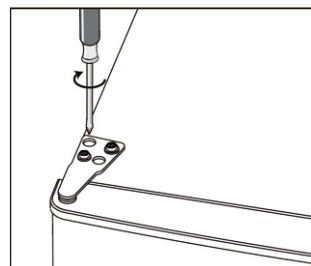

# Instalace

10. Nasaďte kryt závěsu a kryt otvoru pro šroub.

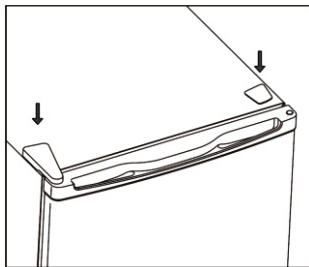

## Instalace madla dvířek

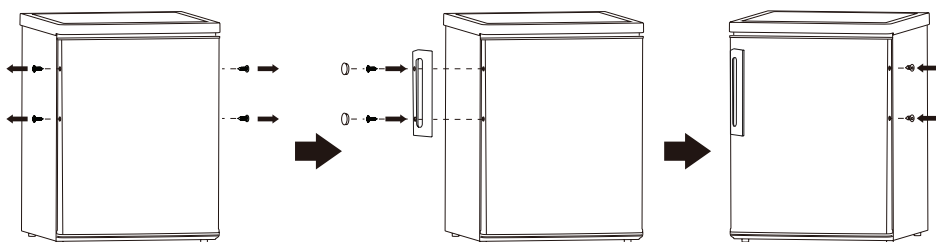

## Zadní podložka

Našroubujte zadní distanční podložky na zadní stěnu spotřebiče.

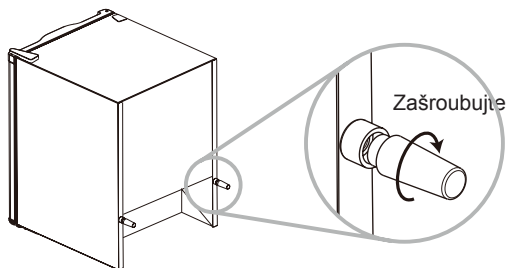



## Instalace

### Potřebný volný prostor

- Ponechte dostatečný prostor pro otevření dvířek.
- Ponechte nejméně 50 mm z obou stran.

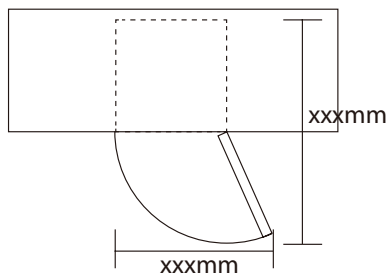

### Vyvážení spotřebiče

K tomu použijte nastavovací nožičky v přední části spotřebiče.

Pokud spotřebič nestojí rovně, dvířka a magnetické těsnění nebudou sedět správně.

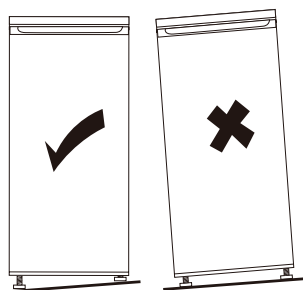

## Instalace

### Postavení spotřebiče

Tento spotřebič instalujte na místě, kde okolní teplota odpovídá klimatické třídě uvedené na výrobním štítku spotřebiče:

Klimatická třída	Okolní teplota
SN	+10°C až +32°C
N	+16°C až +32°C
ST	+16°C až +38°C
T	+16°C až +43°C

### Umístění

Spotřebič musíte instalovat mimo zdroje tepla, jako jsou radiátory, kamna, přímé sluneční záření apod. Zajistěte volnou cirkulaci vzduchu kolem zadní strany spotřebiče. K zajištění nejlepšího provozu, pokud spotřebič stojí pod nástěnnou skříňkou, minimální vzdálenost mezi horní hranou skříňky a stěnou musí být nejméně 100 mm. Ideálně nestavte spotřebič pod přesahující nástěnné skříňky. Správného vyvážení dosáhnete pomocí nastavovacích nožiček ve přední části skříňky.

 **Varování!** Musí být možné odpojit spotřebič od elektrické sítě, proto musí zůstat zástrčka i po instalaci snadno přístupná.

# Použití

## Připojení k elektrické síti

Před připojením se ujistěte, zda napětí a frekvence uvedená na výrobním štítku odpovídá parametrům v domácí síti. Spotřebič musí být uzemněn. Zástrčka přívodního kabelu je vybavena kontaktem pro tento účel. Pokud zásuvka v domácnosti není uzemněná, připojte spotřebič k samostatné síťové zásuvce vyhovující platným předpisům, kontaktujte kvalifikovaného elektrikáře.

Výrobce nenese žádnou odpovědnost v případě nedodržení výše uvedených pokynů.

Tento spotřebič vyhovuje směrnici E.E.C.

## První použití

### Čištění vnitřku

Před prvním použitím spotřebiče vyčistěte vnitřek a veškeré vnitřní vybavení teplou vodou a jemným mycím prostředkem k odstranění typického pachy novoty, pak důkladně vysušte.

**Důležité!** Nepoužívejte agresivní nebo drsné čisticí prostředky, neboť mohou poškodit povrch.

## Nastavení teploty

- Připojte spotřebič k elektrické síti. Vnitřní teplota se ovládá termostatem. Dostupná jsou 3 nastavení MIN, NORMAL a MAX. MIN je nejteplejší nastavení a MAX je nejchladnější nastavení.
- Spotřebič nemusí fungovat, pokud je okolní teplota nadměrně vysoká nebo pokud často otvíráte dvířka.

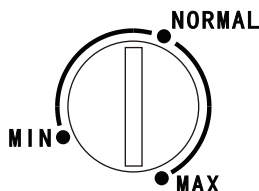

## Mrazení čerstvých potravin

- Mrazicí prostor je vhodný k mrazení čerstvých potravin a k dlouhodobému skladování mražených a hlubocemražených potravin.
- Vložte čerstvé potraviny k mrazení nad dno mrazicího prostoru.
- Maximální množství potravin, které lze zmrazit během 24 hodin, je uvedeno na výrobním štítku.
- Proces mrazení trvá nejméně 24 hodin: během této doby nepřidávejte další pokrmy.

## Skladování mražených potravin

Při prvním zapnutí nebo po dlouhodobé odstavce, před vložením potravin do mrazicího prostoru nechte spotřebič běžet nejméně 2 hodiny na nejvyšším nastavení.

**Důležité!** V případě nechtěného rozmrazování, například z důvodu výpadku elektrické energie na delší dobu než je uvedena v technických parametrech v části „doba skladování“ musíte rozmrazené pokrmy co nejdříve zpracovat a zkonsumovat a pak případně opět zmrazit (po uvaření).

## Rozmrazování

Hlubocemražené nebo mražené potraviny můžete rozmrazovat v chladicím prostoru nebo při pokojové teplotě, v závislosti od doby dostupné pro tuto činnost.

Malé porce potravin můžete připravovat i zmražené, přímo z mrazničky. V tomto případě se prodlouží doba vaření.

## Kostky ledu

Tento spotřebič může být vybaven jedním nebo více zásobníky na kostky ledu.

## Užitečné rady a tipy

Pro nejlepší využití procesu mrazení je zde několik užitečných tipů:

- maximální množství potravin, které lze zmrazit během 24 hodin je uvedeno na výrobním štítku;
- proces mrazení trvá 24 hodin. Během této doby nepřidávejte další pokrmy;
- zmrazujte pouze kvalitní, čerstvé a důkladně čisté potraviny;
- připravte jídlo na malé porce, aby je bylo možné rychle a zcela zmrazit a aby byly vhodné pro rozmrazení pouze potřebného množství;
- zabalte jídlo do hliníkové fólie nebo polyetylénu a vytlačte veškerý vzduch;
- zabraňte kontaktu čerstvých potravin s již zmrazenými, tímto zabráníte zvýšení již zmrazených potravin;
- libové maso se skladuje lépe než masné; sůl zkracuje životnost potravin;
- v případě konzumace zmrzliny ihned po vyjmutí z mrazničky můžete způsobit zranění;
- doporučujeme poznačit dobu zmrazení na každé balení potravin pro určení správné doby zpracování;

## Tipy ke skladování mražených potravin

Pro dosažení nejlepších výsledků ze spotřebiče doporučujeme:

- ujistěte se, zda byly hotové mražené výrobky správně skladovány v prodejně;
- mražené výrobky přeneste z obchodu domů co nejrychleji;
- neotvírejte dvířka mrazničky příliš často ani je nenechávejte otevřená na příliš dlouhou dobu.
- Po rozmrazení se pokrmy rychle kazí a nelze je opětovně zmrazovat.
- Nepřekračujte dobu skladování potravin uváděnou výrobcem.

## Čištění

---

Z hygienických důvodů je nutné pravidelně čistit vnitřek spotřebiče a veškeré vybavení.



**Upozornění!** Spotřebič nesmí být během čištění připojen k elektrické síti. Riziko zasažení elektrickým proudem! Před čištěním spotřebič vypněte a odpojte zástrčku od síťové zásuvky, nebo vypněte pojistku nebo jistič. Nikdy nečistěte spotřebič vysokotlakým parním čističem. Na elektrických komponentech se může nahromadit vlhkost, riziko zasažení elektrickým proudem! Horké výpary mohou poškodit plastové díly. Před uvedením spotřebiče do provozu jej vysušte.

**Důležité!** Éterické oleje a organická rozpouštědla např. citronová šťáva, šťáva z pomeranče, mohou negativně ovlivnit plastové díly.

- Zabraňte kontaktu těchto látek s díly tohoto spotřebiče.
- Nepoužívejte drsné čističe.
- Vyjměte potraviny z mrazničky. Uložte je na chladném místě, dobře zakryjte.
- Vypněte spotřebič a odpojte zástrčku od elektrické sítě, nebo vypněte jistič nebo pojistku.
- Spotřebič a vnitřní vybavení vyčistěte utěrkou a teplou vodou. Po čištění důkladně vysušte.
- Nahromadění prachu na kondenzátoru zvyšuje spotřebu elektrické energie. Z tohoto důvodu vyčistěte kondenzátor na zadní straně spotřebiče jemným kartáčem nebo vysavačem.<sup>1)</sup>
- Po důkladném vysušení všech dílů uveďte spotřebič zpět do provozu.

1) Pokud je kondenzátor na zadní straně spotřebiče.

## Odmrazování mrazničky

---

Mrazicí prostor se postupně pokrývá námrazou. Tuto je nutno odstraňovat.

Nikdy nepoužívejte ostré předměty k oškrabování námrazy z výparníku, neboť jej můžete poškodit. Avšak, když je námraza příliš silná, je nutné provést kompletní odmrazení spotřebiče následujícím způsobem:

- odpojte spotřebič od elektrické sítě;
- vyjměte veškeré mražené potraviny, zabalte je do několika vrstev novin a uložte na chladném místě;
- nechte dvířka otevřená a pod spotřebič vložte nádobu k zachycování roztopené vody;
- když je rozmrazování kompletní, vnitřek důkladně vysušte;
- připojte zástrčku do síťové zásuvky a spotřebič zapněte.

## Odstranění možných problémů

**Upozornění!** Před řešením možných problémů odpojte napájení od elektrické sítě. Závady, které nejsou popsány v této tabulce, smí řešit pouze kvalifikovaný servisní technik.

**Důležité!** Existují určité běžné provozní zvuky (kompresor, chladicí okruh).

Problém	Možná příčina	Řešení
Spotřebič nefunguje.	Zástrčka není připojena nebo je volná, nebo je spotřebič vypnutý.	Připojte zástrčku.
	Vadná nebo vypálená pojistka.	Zkontrolujte pojistku, v případě potřeby vyměňte.
	Zásuvka je vadná.	Zásuvku musí opravit kvalifikovaný technik.
Spotřebič nadměrně mrazí.	Teplota je nastavena na příliš nízkou hodnotu nebo je nastaven na nastavení <b>MAX</b> .	Nastavte regulátor teploty na vyšší teplotu.
Potraviny nejsou dostatečně zmrazené.	Nesprávně nastavená teplota.	Viz kapitolu o nastavení teploty.
	Dlouhodobé otevření dvířek.	Otvírejte dvířka pouze na potřebnou dobu.
	Do spotřebiče jste během posledních 24 hodin vložili velké množství potravin.	Upravte dočasně regulátor teploty na nižší teplotu.
	Spotřebič stojí v blízkosti zdroje tepla.	Viz kapitolu o instalaci spotřebiče.
Velké hromadění námrazy na těsnění dvířek.	Nedostatečné těsnění.	Opatrně zahřejte vadnou část těsnění fénem (na nižším stupni teploty). Ve stejnou dobu vytvarujte rukou těsnění dvířek.
Neobyčejné zvuky.	Spotřebič nestojí rovně.	Upravte nožičky.
	Spotřebič se dotýká stěn nebo jiných předmětů.	Spotřebič mírně odsuňte.
	Komponent, například trubka na zadní straně spotřebiče se dotýká jiné části spotřebiče nebo stěny.	Pokud je to nutné, opatrně ohněte trubku.

Pokud se závada vyskytne opět, kontaktujte servisní středisko.

Tato data jsou potřebná pro rychlou a správnou pomoc. Poznačte si zde potřebná data z výrobního štítku.

## ZÁRUČNÍ PODMÍNKY

Záruka na tento spotřebič představuje 24 měsíců od data zakoupení. Nárok na záruku je možné uplatnit pouze po předložení originálu dokladu o zakoupení výrobku (paragon, faktura) s typovým označením výrobku, datem prodeje a čitelným razítkem prodejce. Záruka zahrnuje výměnu nebo opravu částí spotřebiče, které se poškodí z důvodu poruch ve výrobě spotřebiče. Po uplynutí záruční doby bude spotřebič opraven za poplatek. Výrobce neodpovídá za poškození nebo úrazy osob, zvířat z důvodu nesprávného použití spotřebiče a nedodržení pokynů v návodu k použití. Výrobek je určen výhradně jako domácí spotřebič pro použití v domácnosti. Smluvní záruka je 6 měsíců, pokud je kupující podnikatel - fyzická osoba a spotřebič kupuje pro podnikatelskou činnost nebo komerční využití (§ 429 Obchodního zákoníku). Záruka se snižuje dle § 619 odst. 2 občanského zákoníku na 6 měsíců pro: žárovky, baterie, křemíkové a halogenové trubice.

### Záruka se nevztahuje

- jakékoliv mechanické poškození výrobku nebo jeho části
- na vady způsobené nevhodným zacházením nebo umístěním.
- je-li zařízení obsluhováno v rozporu s návodem, případně zásahem neoprávněné osoby.
- nesprávně používán, skladován nebo přenášen.
- na záruku 24 měsíců se nevztahují opravy, například: výměna žárovky, trubice, čištění a odvápnování kávovarů, žehliček, zvlhčovačů, atd. Zde bude účtováno servisem za smluvní cenu.
- pokud nebude při kontrole přístroje zjištěna žádná závada nebo nebudou splněny záruční podmínky, uhradí režijní náklady spojené s kontrolou nebo opravou výrobku kupující.
- zákazník ztrácí záruku při používání výrobků k profesionální či jiné výdělečné činnosti v provozovnách.
- závada byla způsobena vnějšími a živelními podmínkami (např. poruchami v elektrické síti nebo bytové instalaci)
- záruka se netýká poškození vnějšího vzhledu nebo jiných, které nebrání standardní obsluze.

Pokud zboží při uplatňování vady ze strany spotřebitele bude zasíláno poštou nebo přepravní službou musí být zabalen v obalu vhodném pro přepravu tak, aby se zabránilo poškození výrobku.

### Zodpovědný zástupce za servis pro ČR na značky: ARDES, Guzzanti, Scarlett, Luxell, Graef

ČERTES spol. s r.o.

Donínská 83

463 34 Hrádek nad Nisou

Tel./fax 482771487 - příjem oprav- servis.

Tel./fax 4827718718 - náhradní díly

Mobil: 721018073, 731521116, 608719174

Pracovní doba 8 - 16,30

www: certes.info, e-mail: certes@certes.info



### Záruční list

Tento oddíl vyplňte prosím hůlkovým písmem a přiložte k výrobku.

Odesílatel: .....

Příjmení/jméno: .....

Stát/PSČ/obec/ulice: .....

Telefonní číslo: .....

Číslo/označení (zbožní) položky: .....

Datum/místo prodeje: .....

Popis závady: .....

.....

Datum/podpis: .....

Záruka se nevztahuje.

Zašlete prosím neopravený výrobek za cenu poštovného zpět.

Sdělte mi, kolik budou činit náklady. Opravte výrobek za úhradu.

## Informace pro uživatele k likvidaci elektrických a elektronických zařízení (domácnosti)

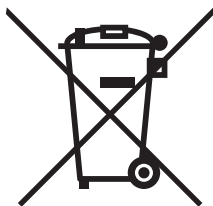

Tento symbol na produktech anebo v průvodních dokumentech znamená, že použité elektrické a elektronické výrobky nesmí být přidány do běžného komunálního odpadu.

Ke správné likvidaci, obnově a recyklaci doručte tyto výrobky na určená sběrná místa, kde budou přijata zdarma. Alternativně v některých zemích můžete vrátit své výrobky místnímu prodejci při koupi ekvivalentního nového produktu.

Správnou likvidací tohoto produktu pomůžete zachovat cenné přírodní zdroje a napomáháte prevenci potenciálních negativních dopadů na životní prostředí a lidské zdraví, což by mohly být důsledky nesprávné likvidace odpadů. Další podrobnosti si vyžádejte od místního úřadu nebo nejbližšího sběrného místa.

Při nesprávné likvidaci tohoto druhu odpadu mohou být v souladu s národními předpisy uděleny pokuty.

### Pro podnikové uživatele v zemích Evropské unie

Chcete-li likvidovat elektrická a elektronická zařízení, vyžádejte si potřebné informace od svého prodejce nebo dodavatele.

### Informace k likvidaci v ostatních zemích mimo Evropskou unii

Tento symbol je platný jen v Evropské unii.

Chcete-li tento výrobek zlikvidovat, vyžádejte si potřebné informace o správném způsobu likvidace od místních úřadů nebo od svého prodejce.

#### Dovozce:

PRIVEST s.r.o.

Na Zlatnici 301/2

Praha 4, PSČ 147 00

www: [www.privest.cz](http://www.privest.cz)

Email: [info@privest.cz](mailto:info@privest.cz)

Telefon: (+420) 241 410 819

V záujme Vašej bezpečnosti a pre zaistenie správneho použitia výrobku, pred inštaláciou a prvým použitím spotrebiča si dôkladne prečítajte tento návod, vrátane tipov a varovania. Aby ste zabránili nežiadúcim nehodám, je dôležité zaistiť, aby boli všetky osoby oboznámené s bezpečnou obsluhou spotrebiča. Uschovajte si tieto pokyny na bezpečnom mieste a v prípade odovzdania spotrebiča ďalšej osobe ich priložte k spotrebiču aj pre nového majiteľa.

Z bezpečnostných dôvodov dodržiavajte pokyny tohto návodu, pretože výrobca nenesie žiadnu zodpovednosť za poškodenia vyplývajúce z nedodržania návodu.

## Bezpečnosť detí a nespôsobilých osôb

- Tento spotrebič môžu používať deti od 8 rokov a staršie a osoby s obmedzenými fyzickými, senzorickými alebo mentálnymi schopnosťami, alebo bez dostatočných skúseností a znalostí, ak sú pod dozorom alebo boli poučené o použití spotrebiča správnym a bezpečným spôsobom osobou zodpovednou za ich bezpečnosť.
- Nedovoľte deťom hrať sa so spotrebičom.
- Čistenie a údržbu nesmú vykonávať deti do 8 rokov a staršie bez dozoru.
- Držte všetky obalové materiály mimo dosahu detí. Hrozí riziko udusenía.
- V prípade likvidácie spotrebiča odpojte zástrčku od sieťovej zásuvky, odrežte napájací kábel (čo najbližšie k spotrebiču) a odstráňte dvierka, aby ste ochránili hrajuce sa deti pred zasiahnutím elektrickým prúdom alebo zatvorením sa v spotrebiči.
- Ak je tento spotrebič vybavený magnetickým tesnením dvierok nahradzujúcim staršiu verziu so zámkom na dvierkach alebo kryte, zámku znefunkčnite pred likvidáciou starého spotrebiča. Toto zabráni uväzneniu detí v spotrebiči.

## Všeobecná bezpečnosť

 **VAROVANIE!** Udržiavajte vetracie otvory spotrebiča alebo zabudovaného nábytku voľné bez prekážok.

 **VAROVANIE!** Nepoužívajte mechanické zariadenia ani iné neodporúčané výrobcom pre urýchlenie procesu odmrazovania.

 **VAROVANIE!** Nepoškodte chladiaci okruh.

 **VAROVANIE!** Nepoužívajte iné elektrické zariadenia (výrobník zmrzliny) vo vnútri chladiacich spotrebičov, pokiaľ nie sú určené pre tento účel.

 **VAROVANIE!** Nedotýkajte sa žiarovky, ak bola zapnutá dlhší čas, pretože môže byť veľmi horúca.<sup>1)</sup>

- V spotrebiči neskladujte explozívne látky ako sú nádoby s sprejmi a horľavými látkami.
- Chladiaci okruh spotrebiča obsahuje chladiaci izobután (R600a), čo je prírodný plyn s vysokou úrovňou kompatibility so životným prostredím, ktorý je napriek tomu horľavý.
- Počas prepravy a inštalácie spotrebiča nepoškodte žiadny z komponentov chladiaceho okruhu.
  - vyhnite sa otvorenému ohňu
  - dôkladne vyvetrajte miestnosť, v ktorej sa spotrebič nachádza
- Je nebezpečné meniť alebo upravovať tento spotrebič akýmkoľvek spôsobom. Akékoľvek poškodenie napájacieho kábla môže spôsobiť skrat alebo zasiahnutie elektrickým prúdom.
- Tento spotrebič je určený pre použitie v domácnosti a podobných miestach ako napríklad:
  - zamestnanecké kuchyne v predajniach, kanceláriách a ďalšom pracovnom prostredí;
  - na farmách a klientmi hotelov, motelov a iných typov ubytovacích zariadení;
  - v mieste pre výdaj raňajok;
  - cateringové a podobné akcie.



**⚠ VAROVANIE!** Všetky elektrické komponenty (zástrčku, napájací kábel, kompresor atď.) musí vymeniť len kvalifikovaný servisný technik.

**⚠ VAROVANIE!** Žiarovka tohto spotrebiča je „špeciálna žiarovka“ použiteľná len s týmto spotrebičom. Táto „špeciálna žiarovka“ nie je vhodná na osvetlenie v domácnosti.<sup>1)</sup>

1) Ak je v chladiacom priestore osvetlenie.

- Napájací kábel nepredlžujte.
- Zabráňte poškodeniu zástrčky alebo napájacieho kábla samotným spotrebičom. Poškodený kábel sa môže prehrievať a spôsobiť požiar.
- Zaisťte jednoduchý prístup k sieťovej zástrčke.
- Pri odpájaní neťahajte za napájací kábel.
- Ak je sieťová zásuvka voľná, nepripájajte zástrčku. Hrozí riziko zasiahnutia elektrickým prúdom alebo požiar.
- Nepoužívajte spotrebič bez žiarovky.
- Tento spotrebič je ťažký. Zvýšte pozornosť pri jeho premiestňovaní.
- Z mraziaceho priestoru nevyberajte predmety mokrými alebo vlhkými rukami, pretože to môže spôsobiť „popálenie“ mrazom.
- Nepoužívajte spotrebič dlhý čas na priamom slnku.

## Denné použitie

- Na plastové časti spotrebiča nedávajte horúce predmety.
- Neopierajte pokrmy o zadnú stenu vo vnútri spotrebiča.
- Rozmrazené pokrmy už opätovne nezmrazujte.<sup>1)</sup>
- Hotové mrazené výrobky skladujte podľa pokynov výrobcu mrazených pokrmov.<sup>1)</sup>
- Dôkladne dodržiavajte pokyny výrobcu mrazených výrobkov o skladovaní. Viď príslušné pokyny.
- Do spotrebiča nekladajte sytené nápoje, pretože zvyšujúci tlak vo fľaši môže spôsobiť explóziu a poškodiť spotrebič.<sup>1)</sup>
- Ak vložíte zmrzlinu z mrazničky priamo do úst, môže to spôsobiť zranenie.<sup>1)</sup>

## Údržba a čistenie

Pred akoukoľvek údržbou spotrebič vypnite a odpojte zástrčku od elektrickej siete.

- Spotrebič nečistite kovovými predmetmi.
- Nepoužívajte ostré predmety na odstraňovanie námrazy zo spotrebiča. Použite plastovú škrabku.<sup>1)</sup>
- Pravidelne kontrolujte odtokový otvor. V prípade potreby ho vyčistite. Ak sa upchá odtokový otvor, voda sa zhromažďuje na dne spotrebiča.<sup>2)</sup>

1) V prípade mraziaceho priestoru.

2) V prípade priestoru pre čerstvé potraviny.

## Inštalácia

**Dôležité!** Pre elektrické pripojenie prísne dodržiavajte pokyny v príslušných odsekoch.

- Spotrebič vybaľte a skontrolujte ho z hľadiska poškodenia. Nepripájajte ho, ak je spotrebič poškodený. Poškodenie oznámte ihneď v mieste zakúpenia spotrebiča. V takom prípade si ponechajte obaly.
- Po postavení spotrebiča počkajte pred jeho uvedením do prevádzky najmenej štyri hodiny pre ustálenie chladiva v kompresore.
- Okolo ospotrebiča nechajte dostatočný voľný priestor, v opačnom prípade dochádza k prehrievaniu. Pre zaistenie dostatočného vetrania dodržiavajte príslušné pokyny o inštalácii.
- Kedykoľvek je to možné, inštalujte dištančné podložky na zadnú stenu spotrebiča, ktoré zabránia v kontakte chladiča so stenou za spotrebičom (kompresor, kondenzátor).
- Spotrebič nedávajte do blízkosti radiátorov alebo sporákov.
- Po inštalácii spotrebiča sa uistite, či zostala zástrčka jednoducho prístupná.



## Servis

- Akékoľvek elektrické činnosti ohľadom servisu spotrebiča musí vykonávať kvalifikovaný elektrikár alebo kompetentná osoba.
- Tento spotrebič sa môže opravovať len v autorizovanom servisnom stredisku a musia sa používať len originálne náhradné diely.

## Úspora energie

- Do spotrebiča nedávajte horúce potraviny;
- Nebaľte potraviny tesne pri sebe, pretože to bráni cirkulácii vzduchu;
- Zabráňte kontaktu potravín so zadnou stenou spotrebiča;
- V prípade výpadku elektrickej energie neotvárajte dverka;
- Neotvárajte dverka spotrebiča často;
- Nenechávajte dverka otvorené veľmi dlhý čas;
- Nenastavujte termostat na nadmerne nízku teplotu;
- Niektoré príslušenstvo, napr. šuflíky je možné vybrať za účelom zväčšenia skladovacieho priestoru a pre zníženie spotreby elektrickej energie.

## Ochrana životného prostredia

 Tento spotrebič neobsahuje plyny, ktoré môžu poškodiť ozónovú vrstvu, ani v chladive ani v izolačných materiáloch. Spotrebič nesmiete likvidovať spoločne s bežným domácim odpadom. Izolačná pena obsahuje horľavé plyny: spotrebič musíte zlikvidovať podľa miestnych predpisov. Nepoškodte chladiaci okruh, hlavne výmenník tepla. Materiály použité na spotrebiči označené symbolom  sú recyklovateľné.

Symbol  na spotrebiči alebo na obalovom materiáli znamená, že tento výrobok sa nesmie likvidovať spoločne s bežným domácim odpadom. Musíte ho odniesť na príslušné zberné miesto na recykláciu elektrických a elektronických zariadení. Zaisťovaním správnej likvidácie tohto spotrebiča pomôžete zabrániť možným negatívnym dopadom na životné prostredie a ľudské zdravie, ktoré môže byť negatívne ovplyvnené v prípade nesprávnej likvidácie spotrebiča. Pre podrobnejšie informácie o recyklácii výrobku kontaktujte miestnu správu, miestne recyklačné stredisko alebo predajňu, kde ste zakúpili spotrebič.

### Obalové materiály

Materiály so symbolom  sú recyklovateľné. Zlikvidujte ich v príslušných nádobách.

### Likvidácia spotrebiča

1. Odpojte napájací kábel od sieťovej zásuvky.
2. Odrežte napájací kábel a zlikvidujte ho.

## Prehľad spotrebiča

---

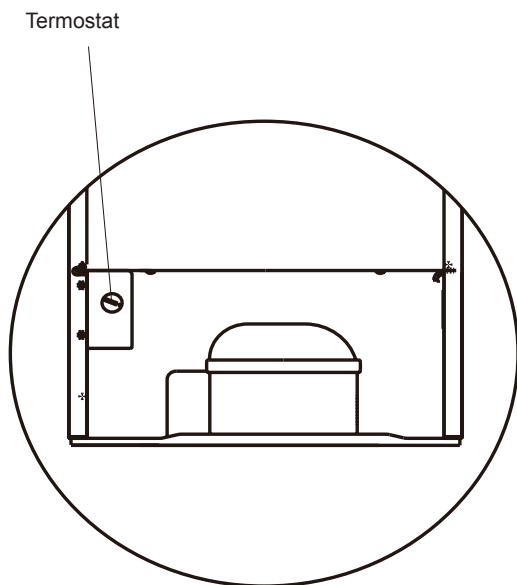
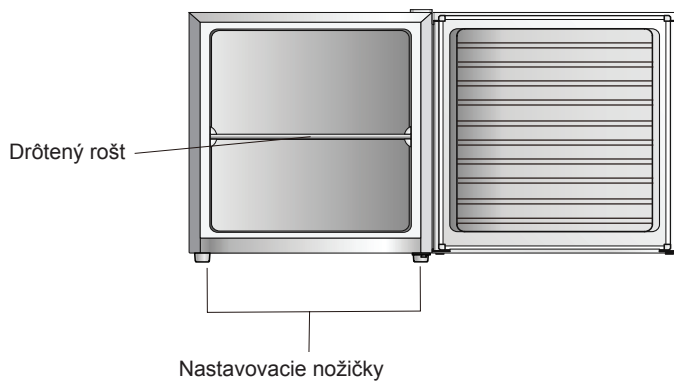

Poznámka: Vyššie uvedený obrázok je len ilustračný.

## Zmena smeru otvárania dverok

---

**Potrebné náradie:** krížový skrutkovač, plochý skrutkovač, šesťhranný kľúč.

- Uistite sa, že je spotrebič odpojený od elektrickej siete a prázdny.
- Pre zloženie dverok je nutné spotrebič nakloniť dozadu. Musíte ho oprieť na niečo pevné, aby sa počas procesu nezosunul.
- Všetky demontované diely si odložte pre opätovnú inštaláciu dverok.
- Nedávajte spotrebič na zadnú stranu, pretože tým môžete poškodiť chladiaci systém.
- Pri manipulácii odporúčame asistenciu druhej osoby.

1. Zložte kryt horného závesu.

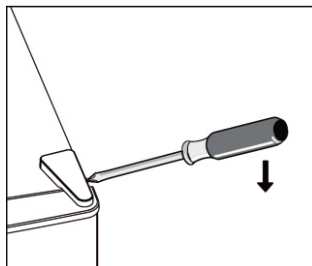

2. Uvoľnite skrutky, potom zložte držiak závesu.

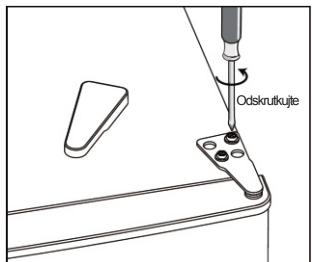

3. Zložte krytku skrutky na ľavej hornej strane.

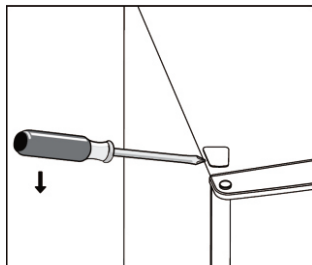

# Inštalácia

4. Presuňte krytku z ľavej na pravú stranu. Potom zdvihnite dverka a položte ich na mäkký podklad, aby sa nepoškriabali.

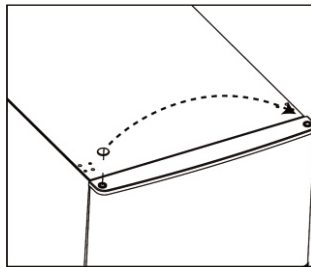

5. Odskrutkujte a zložte kolíček spodného závesu, držiak otočte a inštalujte kolíček.

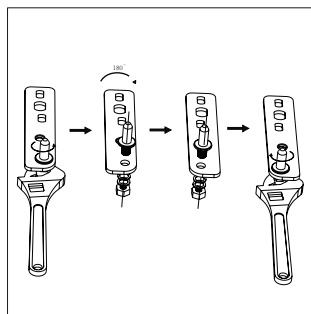
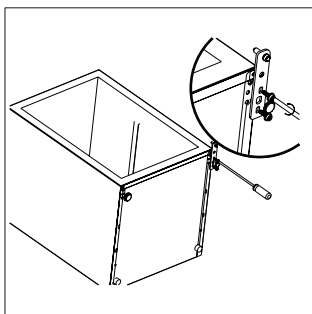

6. Nasadte držiak kolíčka spodného závesu. Nasadte nastaviteľnú nožičku.

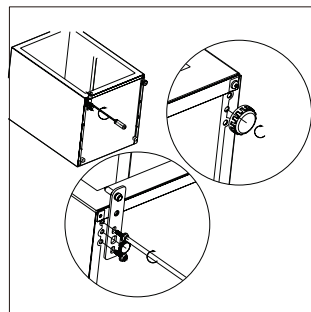

7. Nasadte dverka späť na miesto. Uistite sa, že sú dverka zarovnané horizontálne aj vertikálne tak, aby tesnenie dobre sedelo na všetkých stranách skôr, ako utiahnete horný záves.  
8. Vložte držiak závesu a naskrutkujte ho na spotrebič.  
9. Pomocou kľúča ho utiahnite.

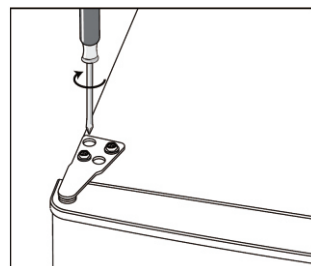

## Inštalácia

10. Nasadíte kryt závesu a kryt otvoru pre skrutku.

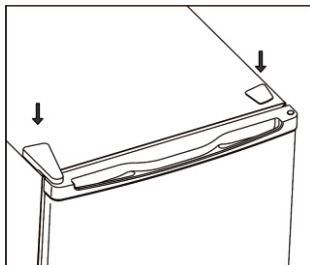

### Inštalácia rukoväti dvierok

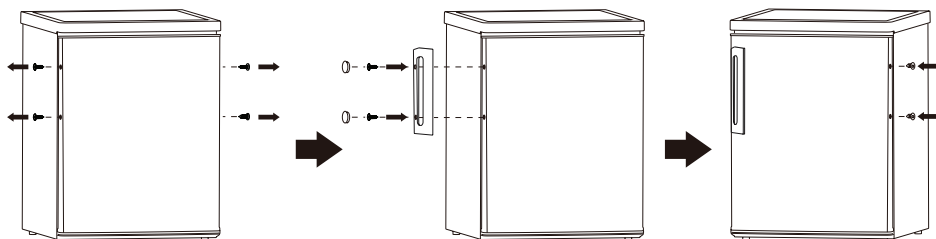

### Zadná podložka

Naskrutkujte zadné dištančné podložky na zadnú stenu spotrebiča.

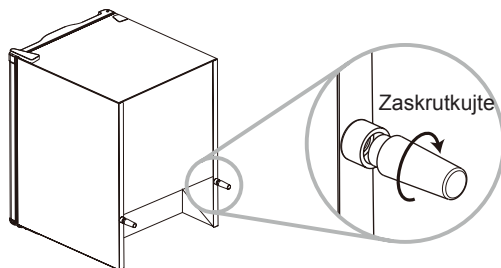

## Inštalácia

### Potrebný voľný priestor

- Nechajte dostatočný priestor pre otvorenie dveriek.
- Ponechajte najmenej 50 mm z oboch strán.

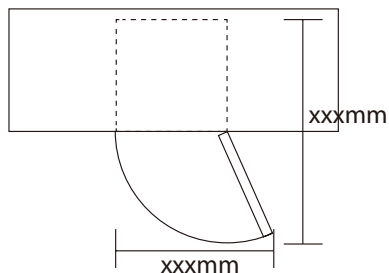

### Vyváženie spotrebiča

Na to použite nastavovacie nožičky v prednej časti spotrebiča.

Ak spotrebič nestojí rovno, dvierka a magnetické tesnenie nebudú sedieť správne.

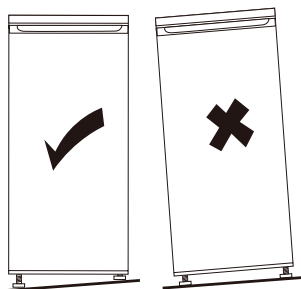

## Inštalácia

### Postavenie spotrebiča

Tento spotrebič inštalujte na mieste, kde okolitá teplota zodpovedá klimatickej triede uvedenej na výrobnom štítku spotrebiča:

Klimatická trieda	Okolité teplota
SN	+10°C až +32°C
N	+16°C až +32°C
ST	+16°C až +38°C
T	+16°C až +43°C

### Umiestnenie

Spotrebič musíte inštalovať mimo zdroje tepla, ako sú radiátory, pece, priame slnečné žiarenie atď. Zaisťte voľnú cirkuláciu vzduchu okolo zadnej strany spotrebiča. Pre zaistenie najlepšej prevádzky, ak spotrebič stojí pod nástennou skrinkou, minimálna vzdialenosť medzi hornou hranou skrinky a stenou musí byť najmenej 100 mm. Ideálne nedávajte spotrebič pod presahujúce nástenné skrinky. Správne vyváženie dosiahnete pomocou nastavovacích nožičiek v prednej časti skrinky.

 **Varovanie!** Musí byť možné odpojiť spotrebič od elektrickej siete, preto musí zostať zástrčka aj po inštalácii jednoducho prístupná.

# Použitie

---

## Pripojenie k elektrickej sieti

Pred pripojením sa uistite, či napätie a frekvencia uvedená na výrobnom štítku zodpovedá parametrom v domácej sieti. Spotrebič musí byť uzemnený. Zástrčka napájacieho kábla je vybavená kontaktom pre tento účel. Ak zásuvka v domácnosti nie je uzemnená, pripojte spotrebič k samostatnej sieťovej zásuvke vyhovujúcej platným predpisom, kontaktujte kvalifikovaného elektrikára. Výrobca nenesie žiadnu zodpovednosť v prípade nedodržania vyššie uvedených pokynov. Tento spotrebič vyhovuje smerniciam E.E.C.

## Prvé použitie

### Čistenie vnútra

Pred prvým použitím spotrebiča vyčistite vnútro a kompletné vnútorné vybavenie teplou vodou a jemným čistiacim prostriedkom pre odstránenie typického pachu novoty, potom dôkladne vysušte.

**Dôležité!** Nepoužívajte agresívne alebo drsné čistiace prostriedky, pretože môžu poškodiť povrch.

## Nastavenie teploty

- Pripojte spotrebič k elektrickej sieti. Vnútorná teplota sa ovláda termostatom. Dostupné sú 3 nastavenia MIN, NORMAL a MAX. MIN je najteplejšie nastavenie a MAX je najchladnejšie nastavenie.
- Spotrebič nemusí fungovať, ak je okolitá teplota nadmerne vysoká alebo ak často otvárate dverka.

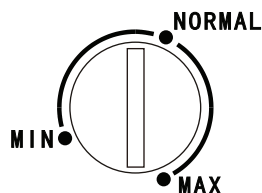

## Mrazenie čerstvých potravín

- Mraziaci priestor je vhodný na mrazenie čerstvých potravín a pre dlhodobé skladovanie mrazených a hlbokozmrazených potravín.
- Vložte čerstvé potraviny na mrazenie do mraziaceho priestoru.
- Maximálne množstvo potravín, ktoré je možné zmraziť počas 24 hodín, je uvedené na výrobnom štítku.
- Proces mrazenia trvá najmenej 24 hodín: počas tohto intervalu nepridávajte ďalšie pokrmky.

## Skladovanie mrazených potravín

Pri prvom zapnutí alebo po dlhobodej odstávke, pred vložením potravín do mraziaceho priestoru nechajte spotrebič bežať najmenej 2 hodiny na najvyššom nastavení.

**Dôležité!** V prípade nežiadúceho rozmrazovania, napríklad z dôvodu výpadku elektrickej energie na dlhší čas ako je uvedené v technických parametroch v časti „čas skladovania“ musíte rozmrazené pokrmky čo najskôr spracovať a skonzumovať a potom prípadne opäť zmraziť (po uvarení).

## Rozmrazovanie

Hlbokozmrazené alebo mrazené potraviny môžete rozmrazovať v chladiacom priestore alebo pri izbovej teplote, v závislosti od času dostupného pre túto činnosť.

Malé diely potravín môžete pripravovať aj zmrazené, priamo z mrazičky. V tomto prípade sa čas varenia predlži.



## Kocky ľadu

Tento spotrebič môže byť vybavený jedným alebo viacerými zásobníkmi na kocky ľadu.

## Užitočné rady a tipy

Pre najlepšie využitie procesu mrazenia je tu niekoľko užitočných tipov:

- maximálne množstvo potravín, ktoré je možné zmraziť počas 24 hodín, je uvedené na výrobnom štítku;
- proces mrazenia, trvá 24 hodín. Počas tohto času nepridávajte ďalšie pokrmy;
- zmrazujte len kvalitné, čerstvé a dôkladne čisté potraviny;
- pripravte jedlo na malé porcie, aby ich bolo možné rýchlo a dôkladne zmraziť a aby boli vhodné pre rozmrazenie len potrebného množstva;
- zabaľte jedlo do hliníkovej fólie alebo polyetylénu a vytlačte vzduch;
- zabráňte kontaktu čerstvých potravín s už zmrazenými, týmto zabránite zvýšeniu už zmrazených potravín;
- jemné mäso sa skladuje lepšie ako masť; soľ skracaie životnosť potravín;
- v prípade konzumácie zmrzliny ihneď po vybratí z mrazničky môžete spôsobiť zranenie;
- odporúčame poznačiť čas zmrazenia na každé balenie potravín pre určenie správneho času spracovania;

## Tipy pre skladovanie mrazených potravín

Pre dosiahnutie najlepších výsledkov zo spotrebiča odporúčame:

- uistite sa, či boli hotové mrazené výrobky správne skladované v predajni;
- mrazené výrobky preneste z obchodu domov čo najrýchlejšie;
- neotvárajte dvierka mrazničky veľmi často ani ich nenechávajte otvorené na veľmi dlhý čas.
- Po rozmrazení sa pokrmy rýchlo kazia a nie je možné ich opätovne zmrazovať.
- Neprekračujte čas skladovania potravín uvádzanú výrobcom.

## Čistenie

---

Z hygienických dôvodov je nutné pravidelne čistiť vnútro spotrebiča a kompletne vybavenie.



**Upozornenie!** Spotrebič nesmie byť počas čistenia pripojený k elektrickej sieti. Riziko zasiahnutia elektrickým prúdom! Pred čistením spotrebič vypnite a odpojte zástrčku od sieťovej zásuvky, alebo vypnite poistku alebo istič. Nikdy nečistite spotrebič vysokotlakovým parným čističom. Na elektrických komponentoch sa môže nahromadiť vlhkosť, riziko zasiahnutia elektrickým prúdom! Horúce výpary môžu poškodiť plastové diely. Pred uvedením spotrebiča do prevádzky ho vysušte.

**Dôležité!** Éterické oleje a organické rozpúšťadlá napr. citrónová šťava, šťava z pomaranča, môžu negatívne ovplyvniť plastové diely.

- Zabráňte kontaktu týchto látok s dielmi tohto spotrebiča.
- Nepoužívajte drsné čističe.
- Vyberte potraviny z mrazničky. Uložte ich na chladnom mieste, dobre zakryté.
- Vypnite spotrebič a odpojte zástrčku od elektrickej siete, alebo vypnite istič alebo poistku.
- Spotrebič a vnútorné vybavenie vyčistíte utierkou a teplou vodou. Po čistení dôkladne vysušte.
- Nahromadenie prachu na kondenzátore zvyšuje spotrebu elektrickej energie. Z tohto dôvodu vyčistite kondenzátor na zadnej strane spotrebiča jemnou kefkou alebo vysávačom.<sup>1)</sup>
- Po dôkladnom vysušení všetkých dielov uveďte spotrebič späť do prevádzky.

1) Ak je kondenzátor na zadnej strane spotrebiča.

## Odmrazovanie mrazničky

---

Mraziaci priestor sa postupne pokrýva námrazou. Túto je nutné odstraňovať.

Nikdy nepoužívajte ostré predmety na oškrabovanie námrazy z výparníka, pretože ho môžete poškodiť. Avšak, keď je námraza veľmi hrubá, je nutné uskutočniť kompletne odmrazenie spotrebiča nasledujúcim spôsobom:

- odpojte spotrebič od elektrickej siete;
- vyberte všetky mrazené potraviny, zabalte ich do niekoľkých vrstiev novín a uložte na chladnom mieste;
- nechajte dvierka otvorené a pod spotrebič vložte nádobu pre zachytávanie roztopenej vody;
- keď je rozmrazovanie kompletne, vnútro dôkladne vysušte, pripojte zástrčku do sieťovej zásuvky a spustíte spotrebič.

## Odstránenie možných problémov

**Upozornenie!** Pred riešením možných problémov odpojte napájanie od elektrickej siete. Poruchy, ktoré nie sú popísané v tejto tabuľke, môže riešiť len kvalifikovaný servisný technik.

**Dôležité!** Existujú určité bežné prevádzkové zvuky (kompresor, chladiaci okruh).

Problém	Možná príčina	Riešenie
Spotrebič nefunguje.	Zástrčka nie je pripojená alebo je voľná, alebo je spotrebič vypnutý.	Pripojte zástrčku.
	Chybná alebo vypálená poistka.	Skontrolujte poistku, v prípade potreby vymeňte.
	Zásuvka je chybná.	Zásuvku musí opraviť kvalifikovaný technik.
Spotrebič nadmerne mrazí.	Teplota je nastavená na veľmi nízku hodnotu alebo je nastavený na nastavenie <b>MAX</b> .	Nastavte regulátor teploty na vyššiu teplotu.
Potraviny nie sú dostatočne zmrazené.	Teplota nie je správne nastavená.	Vid' kapitolu o nastavení teploty.
	Dlhodobé otvorenie dvierok.	Otvárajte dvierka len na nutne potrebný čas.
	Do spotrebiča ste vložili veľké množstvo potravín za posledných 24 hodín.	Upravte dočasne regulátor teploty na nižšiu teplotu.
	Spotrebič stojí v blízkosti zdroja tepla.	Vid' kapitolu o inštalácii spotrebiča.
Veľké hromadenie námrazy na tesnení dvierok.	Tesnenie netesní dostatočne.	Opatrne zahrejte chybnú časť tesnenia fénom (na nižšom stupni teploty). V rovnaký čas vytvarujte rukou tesnenie dvierok.
Neobyčajné zvuky.	Spotrebič nestojí rovno.	Upravte nožičky.
	Spotrebič sa dotýka stien alebo iných predmetov.	Spotrebič mierne odsuňte.
	Komponent, napríklad rúrka na zadnej strane spotrebiča sa dotýka inej časti spotrebiča alebo steny.	Ak je to nutné, opatrne ohnite rúrku.

Ak sa porucha vyskytne opäť, kontaktujte servisné stredisko.

Tieto dáta sú potrebné pre rýchlu a správnu pomoc. Poznačte si tu potrebné dáta z výrobného štítku.

## ZÁRUČNÉ PODMIENKY

Záruka na tento spotrebič predstavuje 24 mesiacov od dátumu zakúpenia. Nárok na záruku je možné uplatniť len po predložení originálu dokladu o zakúpení výrobku (paragón, faktúra) s typovým označením výrobku, dátumom predaja a čitateľnou pečiatkou predajcu. Záruka zahŕňa výmenu alebo opravu častí spotrebiča, ktoré sa poškodia z dôvodu porúch vo výrobe spotrebiča. Po uplynutí záručnej doby bude spotrebič opravený za poplatok. Výrobca nezodpovedá za poškodenia alebo úrazy osôb, zvierat z dôvodu nesprávneho použitia spotrebiča a nedodržania pokynov v návode na obsluhu. Výrobok je určený výhradne ako domáci spotrebič pre použitie v domácnosti. Zmluvná záruka je 6 mesiacov, ak je kupujúci podnikateľ - fyzická osoba a spotrebič kupuje pre podnikateľskú činnosť alebo komerčné využitie. Záruka sa znižuje podľa občianskeho zákonníka na 6 mesiacov pre: žiarovky, batérie, kremíkové a halogénové trubice.

### Záruka sa nevzťahuje na

- akékoľvek mechanické poškodenie výrobku alebo jeho časti
- na chyby spôsobené nevhodným zaobchádzaním alebo umiestnením.
- ak je zariadenie obsluhované v rozpore s návodom, prípadne zásahom neoprávnenej osoby.
- nesprávne používaný, skladovaný alebo prenášaný.
- na záruku 24 mesiacov sa nevzťahujú opravy, napríklad: výmena žiarovky, trubice, čistenie a odvápnovanie kávovarov, žehličiek, zvlhčovačov, atď. Tu bude účtované servisom za zmluvnú cenu.
- ak nebude pri kontrole zariadenia zistená žiadna porucha alebo nebudú splnené záručné podmienky, uhradí režijné náklady spojené s kontrolou alebo opravou výrobku kupujúci.
- zákazník stráca záruku pri používaní výrobkov na profesionálnej alebo inej zárobkovej činnosti v prevádzkach.
- porucha bola spôsobená vonkajšími a živelnými podmienkami (napr. poruchami v elektrickej sieti alebo bytovej inštalácii).
- záruka sa netýka poškodenia vonkajšieho vzhľadu alebo iných, ktoré nebránia štandardnej obsluhu.

Ak tovar pri uplatňovaní poruchy zo strany spotrebiteľa bude zasielaný poštou alebo prepravnou službou, musí byť zabalený v obale vhodnom pre prepravu tak, aby sa zabránilo poškodeniu výrobku.

### Zodpovedný zástupca za servis pre SR

ČERTES SK, s.r.o.

Pažite č. 42

010 09 Žilina

tel./fax: +421 41 5680 171, 5680 173

mobil: +421 905 259213

+421 907 241912

Pracovná doba Po-Pia. 9:00 - 15:00

e-mail: certes.sk@gmail.com

certes@eslovakia.sk



### Záručný list

Tento oddiel vyplňte prosím paličkovým písmom a priložte k výrobku.

Odosielateľ: .....

Priezvisko/meno: .....

Štát/PSČ/obec/ulica: .....

Telefónne číslo: .....

Číslo/označenie (tovaru) položky: .....

Dátum/miesto predaja: .....

Popis poruchy: .....

Dátum/podpis: .....

Záruka sa nevzťahuje.

Zašlite prosím neopravený výrobok za cenu poštovného späť.

Informujte ma, koľko budú predstavovať náklady. Opravte výrobok za úhradu.

# Informácie o likvidácii opotrebovaného elektrického zariadenia (súkromné domácnosti)

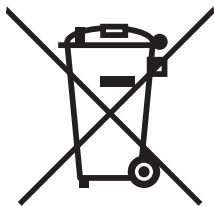

Tento symbol na produktoch a/alebo na priložených dokumentoch znamená, že sa pri likvidácii nesmú elektrické a elektronické zariadenia miešať so všeobecným domácim odpadom.

V záujme správneho obhospodarovania, obnovy a recyklácie odveďte, prosím, tieto produkty na určené zberné miesta, kde budú prijaté bez poplatku. V niektorých krajinách je možné tieto produkty vrátiť priamo miestnemu maloobchodu v prípade, ak si objednáte podobný nový výrobok.

Správna likvidácia týchto produktov pomôže ušetriť hodnotné zdroje a zabrániť možným negatívnym vplyvom na ľudské zdravie a prostredie, ktoré môžu inak vzniknúť v dôsledku nesprávneho zaobchádzania s odpadom. Bližšie informácie o najbližšom zbernom mieste získate na miestnom úrade.

V prípade nesprávnej likvidácie odpadu môžu byť uplatnené pokuty v súlade s platnou legislatívou.

## Pre právnické osoby v Európskej únii

Ak potrebujete zlikvidovať opotrebované elektrické a elektronické zariadenia, bližšie informácie získate od svojho miestneho predajcu alebo dodávateľa.

## Informácie o likvidácii v krajinách mimo Európskej únie

Tento symbol je platný len v Európskej únii. Ak si želáte zlikvidovať toto zariadenie, obráťte sa na miestny úrad alebo predajcu a poinformujte sa o správnom spôsobe likvidácie tohto typu odpadu.

### Dovozca:

PRIVEST s.r.o.  
Na Zlatnici 301/2  
Praha 4, PSČ 147 00  
www: [www.privest.cz](http://www.privest.cz)  
Email: [info@privest.cz](mailto:info@privest.cz)  
Telefon: (+420) 241 410 819





W celu zapewnienia poprawnego użytkowania urządzenia i bezpieczeństwa przed rozpoczęciem użytkowania należy dokładnie zapoznać się z niniejszą instrukcją, wraz z wszystkimi zaleceniami i ostrzeżeniami. Aby ograniczyć ryzyko nieszczęśliwego wypadku, należy zapewnić, by wszystkie osoby obsługujące urządzenie zapoznały się z zasadami bezpiecznej pracy z urządzeniem. Niniejsza instrukcja powinna być przechowywana w bezpiecznym miejscu. W razie przekazania urządzenia innej osobie należy je przekazać wraz z instrukcją. Producent nie ponosi żadnej odpowiedzialności za niewłaściwe użytkowanie urządzenia wynikające z nieprzebrzegania instrukcji obsługi.

### Bezpieczeństwo dzieci i osób o ograniczonych zdolnościach fizycznych lub umysłowych

- Urządzenie może być obsługiwane przez dzieci powyżej 8 lat oraz osoby o ograniczonych zdolnościach fizycznych, sensorycznych lub umysłowych lub osoby bez dostatej wiedzy i doświadczenia, jeżeli zostały one pouczone na temat prawidłowej i bezpiecznej obsługi urządzenia i jeżeli zrozumiały one ryzyka związane z obsługą urządzenia.
- Należy dopilnować, aby dzieci nie bawiły się urządzeniem.
- Czyszczenie i konserwacja urządzenia nie mogą być dokonywane przez dzieci poniżej 8 lat oraz dzieci bez nadzoru starszej osoby.
- Materiały opakowaniowe należy przechowywać z dala od dzieci. Ryzyko uduszenia!
- W razie likwidacji urządzenia należy odłączyć wtyczkę od gniazdka zasilającego, odciąć kabel zasilający (przy samym urządzeniu) i usunąć drzwi, aby chronić dzieci przed porażeniem prądem lub uwięzieniem w urządzeniu.
- Gdy urządzenie wyposażone jest w uszczelkę magnetyczną drzwi zamiast starszego zamka na drzwiach lub pokrywie, należy zlikwidować zamek przed likwidacją samego urządzenia. Ogranicza to ryzyko uwięzienia dzieci w urządzeniu.

### Ogólne bezpieczeństwo

 **OSTRZEŻENIE!** Otwory wentylacyjne urządzenia lub mebli, w których zamrażarka jest zabudowana, powinny być wolne i bez przeszkód.

 **OSTRZEŻENIE!** Nie używać urządzeń mechanicznych lub innych sposobów w celu przyspieszenia procesu rozmrażania.

 **OSTRZEŻENIE!** Unikać uszkodzenia obiegu chłodniczego.

 **OSTRZEŻENIE!** Nie używaj innych urządzeń elektrycznych (maszynka do lodów) wewnątrz zamrażarki, jeżeli nie są one do tego przeznaczone.

 **OSTRZEŻENIE!** Nie dotykaj żarówki, która była włączona przez dłuższy czas. Ryzyko poparzenia.<sup>1)</sup>

- Nie przechowuj wewnątrz urządzenia substancji łatwopalnych, takich jak spraye lub pojemniki ze substancjami łatwopalnymi.
- Obieg chłodniczy urządzenia zawiera substancję chłodzącą - izobutan (R600a) - gaz naturalny, przyjazny dla środowiska, który jednak jest wysoce łatwopalny.
- W czasie przewozu lub instalacji należy unikać uszkodzenia jakiegokolwiek z elementów obiegu chłodniczego.
  - Unikaj otwartego ognia.
  - Dokładnie wywietrz miejsce instalacji urządzenia.
- Dokonywanie zmian lub modyfikacji urządzenia jest bardzo niebezpieczne. Jakikolwiek uszkodzenia przewodu zasilającego mogą spowodować zwarcie i porażenie prądem elektrycznym.
- Urządzenie przeznaczone jest do użytku domowego i podobnego typu zastosowań, takich jak:
  - Kuchnie dla pracowników w sklepach, biurach i innych miejscach pracy;
  - Na fermach, dla klientów hoteli, moteli i innych obiektów noclegowych;
  - W stołówkach wydających śniadania;
  - Catering lub inne podobne imprezy.

**⚠ OSTRZEŻENIE!** W razie uszkodzenia urządzeń elektrycznych (przewód zasilający, wtyczka, sprężarka itp.) należy zlecić ich wymianę kwalifikowanemu technikowi serwisu.

**⚠ OSTRZEŻENIE!** Żarówka zastosowana w tym urządzeniu nadaje się tylko do montażu w zamrażarce. Żarówka nie nadaje się do oświetlenia domu.<sup>1)</sup>

1) W przypadku oświetlenia komory mrożącej.

- Nigdy nie przedłużaj przewodu zasilającego.
- Unikaj uszkodzenia wtyczki lub przewodu zasilającego przez samo urządzenie. Uszkodzony przewód zasilający może spowodować przegrzanie i pożar.
- Zapewnij łatwy dostęp do gniazda zasilającego.
- Nie odłączaj urządzenia poprzez ciągnięcie za przewód zasilający, lecz tylko za wtyczkę.
- Nie podłączaj wtyczki do luźnego gniazda. Ryzyko porażenia prądem lub pożaru!
- Nigdy nie stosuj urządzenia bez żarówki.
- Urządzenie jest bardzo ciężkie. Podczas przemieszczania należy zachować ostrożność.
- Nie wyjmuj przedmiotów z zamrażarki mokrymi lub wilgotnymi rękami - grozi przyklejenie/obrażenie ciała.
- Nie umieszczaj urządzenia przez dłuższy czas w miejscu narażonym na bezpośrednie działanie promieni słonecznych.

### Codzienna obsługa urządzenia

- Nigdy nie umieszczaj żadnych gorących przedmiotów na powierzchniach urządzenia wykonanych z tworzywa sztucznego.
- Nie opieraj produktów o tylną ściankę komory mrożącej.
- Rozmrożonych produktów nie zamrażaj ponownie.<sup>1)</sup>
- Gotowe, zamrożone produkty należy przechowywać zgodnie z zaleceniami ich producenta.<sup>1)</sup>
- Konsekwentnie przestrzegaj zaleceń producenta zamrożonych produktów w zakresie przechowywania. Patrz odpowiednie instrukcje.
- Nie przechowuj wewnątrz zamrażarki żadnych napojów gazowanych, gdyż w wyniku podniesienia ciśnienia mogłyby one eksplodować i uszkodzić samo urządzenie.<sup>1)</sup>
- Włożenie lodów z zamrażarki bezpośrednio do ust może spowodować obrażenie ciała.<sup>1)</sup>

### Konserwacja i czyszczenie

Przed rozpoczęciem jakichkolwiek czynności konserwacyjnych należy wyłączyć urządzenie i odłączyć je od zasilania.

- Nigdy nie czyść urządzenia za pomocą metalowych przedmiotów.
- Do usuwania szronu z powierzchni zamrażarki nie używaj ostrych przedmiotów. W celu usunięcia szronu należy używać tylko plastikowej skrobaczki.<sup>1)</sup>
- Urządzenie wymaga regularnego czyszczenia otworu odpływowego. W razie potrzeby wyczyść otwór. Zatkanie otworu odpływowego powoduje gromadzenie się wody na dnie urządzenia.<sup>2)</sup>

1) W przypadku komory mrożącej

2) W przypadku komory do przechowywania świeżych produktów

### Instalacja

**Ważne!** Podłączając urządzenie do zasilania, należy konsekwentnie przestrzegać poszczególnych instrukcji.

- Po rozpakowaniu urządzenie sprawdź je pod kątem występowania uszkodzeń. Nigdy nie podłączaj urządzenia, jeżeli jest ono widocznie uszkodzone. Ewentualne uszkodzenia należy natychmiast zgłosić w punkcie sprzedaży, gdzie zostało ono zakupione. W takim razie należy zachować oryginalne opakowanie.
- Po ustawieniu zostaw urządzenie co najmniej przez 4 godziny w celu stabilizacji czynnika chłodzącego.

- Należy zapewnić odpowiednią ilość wolnego miejsca dookoła urządzenia, aby eliminować przegrzewanie. W celu zapewnienia właściwej wentylacji należy przestrzegać odpowiednich zaleceń dotyczących instalacji.
- Gdy jest to możliwe, należy umieścić na tylnej ścianie urządzenia wkładki dystansowe, zapobiegające kontaktowi urządzeń chłodniczych (sprężarka, skraplacz) ze ścianą pomieszczenia.
- Nie ustawiaj urządzenia w pobliżu kaloryferów lub kuchenek.
- Po instalacji urządzenia sprawdź, czy zapewniony jest łatwy dostęp do gniazdka elektrycznego.



## Serwis

- Wszelkie prace związane z częścią elektryczną mogą być dokonywane tylko przez kwalifikowanego elektryka lub inną osobę z odpowiednimi kwalifikacjami.
- Niniejsze urządzenia może być naprawiane tylko przez technika autoryzowanego serwisu z zastosowaniem oryginalnych części zamiennych.

## Oszczędzanie energii

- Nigdy nie umieszczaj w urządzeniu żadnych gorących potraw.
- Nie umieszczaj produktów zbyt blisko do siebie, gdyż uniemożliwia swobodny obieg powietrza chłodzącego.
- Zapewnij, by zamrożone produkty nie dotykały tylnej ścianki zamrażarki.
- W razie przerwy w dostawie prądu nie otwieraj drzwi urządzenia.
- Nie otwieraj drzwi urządzenia zbyt często.
- Unikaj długotrwałego i częstego otwierania drzwi.
- Nie ustawiaj pokrętle termostatu na zbyt niską temperaturę.
- Niektóre akcesoria, takie jak szuflady, można wyjąć w celu zwiększenia pojemności komory mrozącej i obniżenia zużycia energii.

## Ochrona środowiska

 Urządzenie, zarówno w substancji chłodzącej, jak w materiałach izolacyjnych, nie zawiera gazów mogących uszkodzić warstwę ozonową. Urządzenie nie nadaje się do likwidacji wraz ze zwykłymi odpadami domowymi. Pianka izolacyjna zawiera gazy łatwopalne: urządzenie należy poddać utylizacji zgodnie z lokalnymi przepisami. Należy uważać, aby nie uszkodzić obiegu chłodniczego, szczególnie wymiennika ciepła. Materiały oznakowane symbolem  nadają się do odzysku.

Symbol  na urządzeniu lub materiale opakowaniowym oznacza, że produkt nie nadaje się do likwidacji wraz ze zwykłymi odpadami domowymi. Urządzenie należy przekazać do odpowiedniego punktu zbiórki odpadów elektrycznych i elektronicznych. Właściwa utylizacja tych produktów przyczyni się do zachowania wartościowych surowców i eliminuje możliwe negatywne wpływy na zdrowie człowieka i środowisko, mogące powstać w wyniku niewłaściwego obchodzenia się z produktem. W celu utylizacji urządzenia należy skorzystać z usług lokalnego punktu selektywnej zbiórki odpadów lub zwrócić się do punktu sprzedaży, gdzie urządzenie zostało zakupione.

### Materiały opakowaniowe

Materiały oznakowane symbolem  nadają się do odzysku. Materiały te należy umieścić w odpowiednich pojemnikach selektywnej zbiórki odpadów.

### Likwidacja zużytego urządzenia

1. Odłączyć wtyczkę od gniazdka elektrycznego.
2. Odetnij przewód zasilający i zlikwiduj.



## Widok urządzenia

---

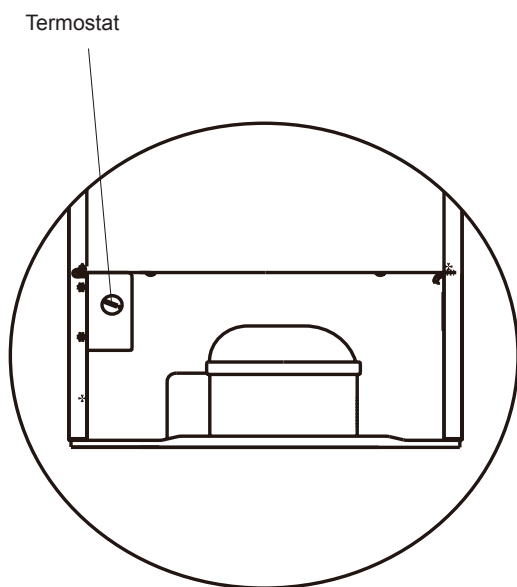
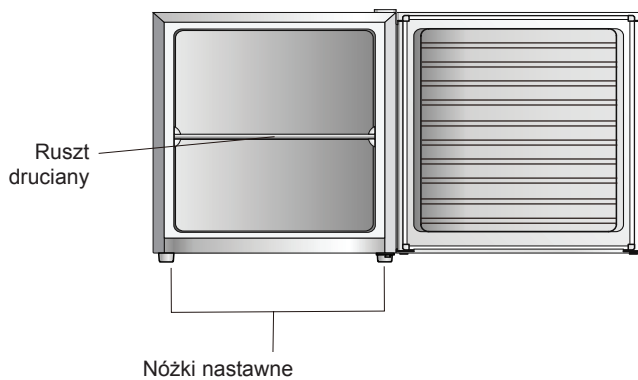

Tył urządzenia

Uwaga: Rysunek służy tylko do celów informacyjnych.

## Zmiana kierunku otwierania drzwi

---

**Potrzebne narzędzia:** wkrętak krzyżowy, wkrętak płaski, klucz sześciokątny.

- Upewnij się, że urządzenie jest odłączone od zasilania i że jest ono puste.
- Aby zdjąć drzwi, należy pochylić urządzenie do tyłu. Oprzyj je o stabilny przedmiot, by w czasie montażu nie doszło do jego zsunięcia.
- Wszelkie demontowane części należy uchować dla ponownej instalacji drzwi.
- Nie kładź urządzenia na tylnej ściance, gdyż mogłoby to spowodować uszkodzenie systemu chłodniczego.
- Podczas przemieszczania zalecana jest pomoc drugiej osoby.

1. Zdejmij osłonę górnego zawiasu.

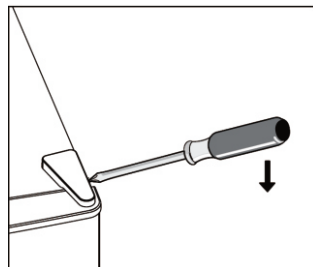

2. Poluzuj śruby, a następnie zdejmij uchwyt zawiasu.

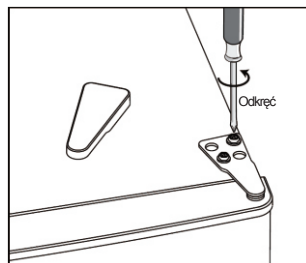

3. Zdejmij osłonę śruby u góry po lewej stronie.

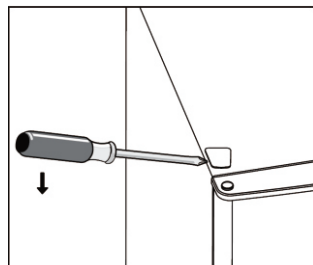

# Instalacja

4. Przesuń osłonę z lewej na prawą stronę. Ostrożnie podnieś drzwi i odłóż je na miękkim podłożu, aby uniknąć zarysowania.

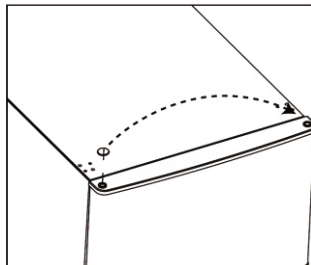

5. Odkręć i zdejmij czop dolnego zawiasu, obróć uchwyt i zamontuj czop.

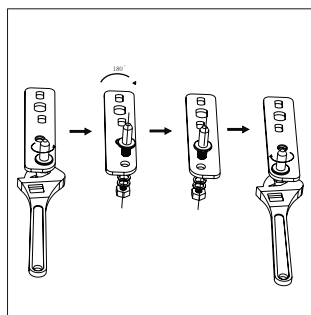
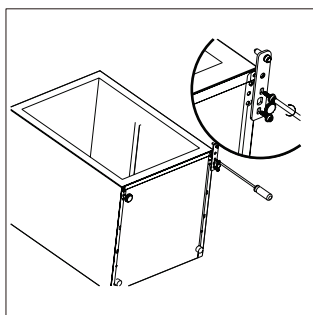

6. Załóż uchwyt czopu dolnego zawiasu. Załóż nóżkę nastawną.

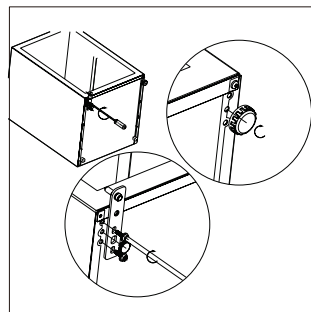

7. Zamontuj drzwi z powrotem na swoje miejsce. Upewnij się, czy drzwi są właściwie wyrównane w płaszczyźnie poziomej i pionowej - wszystkie uszczelki powinny być dobrze dopasowane przed dokręceniem górnego zawiasu.  
8. Załóż uchwyt zawiasu i wkręć go na urządzenie.  
9. Dokręć go za pomocą klucza.

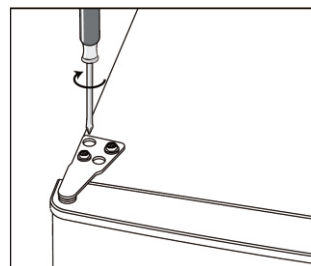

# Instalacja

10. Załóż osłonę zawiasu i osłonę otworu pod śrubę.

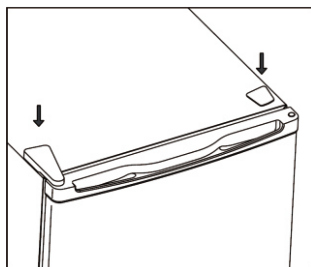

## Montaż uchwyty drzwi

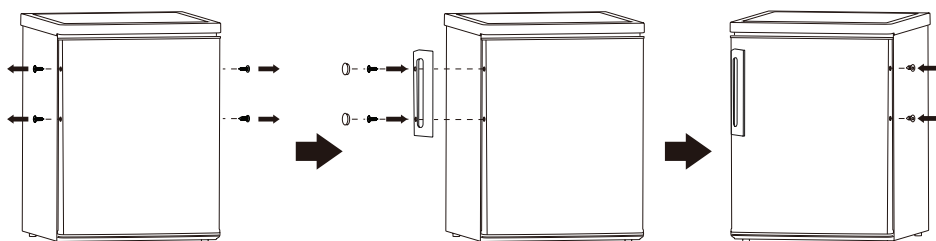

## Tylna podkładka

Wkręć tylne wkładki dystansowe na tylną ścianę urządzenia.

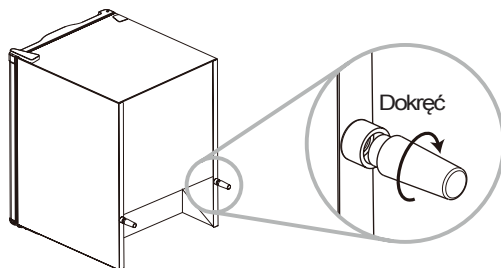

## Instalacja

### Potrzebne wolne miejsce

- Zostawić dostatek miejsca dla otwierania drzwi.
- Zostaw przynajmniej 50 mm wolnego miejsca z obu stron.

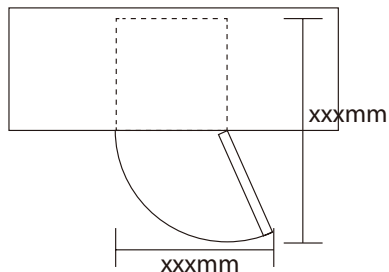

### Wypoziomowanie urządzenia

Do wypoziomowania należy użyć wykręcanych nóżek z przodu urządzenia.

Brak wypoziomowania powoduje niewłaściwe przyleganie drzwi i uszczelek magnetycznych do urządzenia.

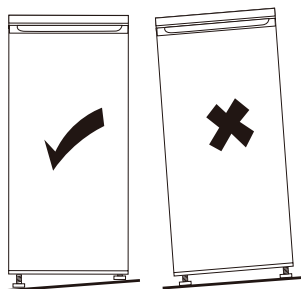

## Instalacja

### Ustawienie urządzenia

Urządzenie należy instalować w miejscu, gdzie temperatura otoczenia odpowiada klasie klimatycznej, określonej na tabliczce znamionowej urządzenia:

Klasa klimatyczna	Temperatura otoczenia
SN	+10°C do +32°C
N	+16°C do +32°C
ST	+16°C do +38°C
T	+16°C do +43°C

### Miejsce ustawienia

Urządzenie należy ustawić z dala od źródeł ciepła, takich jak piece, kaloryfery, bezpośrednie promieniowanie słoneczne itp. Należy również zapewnić swobodny przepływ powietrza dookoła tylnej ścianki urządzenia. Aby zapewnić najlepsze warunki pracy, minimalna odległość między górną krawędzią ewentualnej szafki wiszącej, a ścianą powinna wynosić co najmniej 100 mm. W idealnym przypadku urządzenie nie powinno znajdować się pod wystającą szafką wiszącą. Właściwe wypoziomowanie zapewniają nóżki nastawne z przodu szafki.



**Ostrzeżenie!** Należy zapewnić możliwość odłączenia zamrażarki od zasilania, w związku z czym gniazdko elektryczne musi pozostać łatwo dostępne również po zamontowaniu urządzenia.

# Obsługa

---

## Podłączenie do zasilania

Przed podłączeniem urządzenia do zasilania upewnij się, że parametry na tabliczce znamionowej są zgodne z parametrami sieci elektrycznej. Urządzenie musi być uziemione. Przewód zasilający posiada specjalną wtyczkę z kontaktem uziemiającym. W razie, gdy gniazdko elektryczne nie jest uziemione, należy podłączyć urządzenie do samodzielnego gniazdka elektrycznego zgodnego z obowiązującymi przepisami i zwrócić się do kwalifikowanego elektryka.

Producent nie ponosi odpowiedzialności w razie niedotrzymania powyższej instrukcji. Urządzenie jest zgodne z dyrektywami E.E.C.

## Pierwsze uruchomienie

### Czyszczenie wnętrza urządzenia

Przed pierwszym uruchomieniem należy wyczyścić wnętrze urządzenia za pomocą wilgotnej ściereczki nasączonej w wodzie z dodatkiem detergentu eliminującego zapach „nowizny”, a następnie dokładnie wysuszyć.

**Ważne!** Do czyszczenia nie używaj środków ściernych, gdyż mogłyby one uszkodzić powierzchnię urządzenia.

## Ustawienie temperatury

- Podłączy urządzenie do zasilania. Regulacji temperatury wewnętrznej dokonuje się za pomocą termostatu. Do wyboru są 3 ustawienia: MIN, NORMAL i MAX. MIN oznacza najwyższą (najcieplejszą) temperaturę, natomiast MAX oznacza najniższą (najchłodniejszą) temperaturę.
- Urządzenie może nie działać, gdy temperatura otoczenia jest zbyt wysoka lub gdy drzwi są często otwierane.

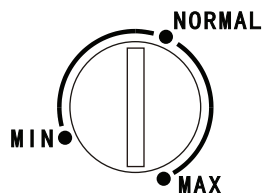

## Zamrażanie świeżej żywności

- Komora mroząca nadaje się do zamrażania świeżych produktów oraz do długotrwałego przechowywania produktów zamrożonych i głęboko mrożonych.
- Świeże produkty do zamrożenia należy umieścić na dnie komory mrozącej.
- Maksymalna ilość żywności, którą można zamrozić w ciągu 24 godzin, jest podana na tabliczce znamionowej.
- Proces zamrażania trwa co najmniej 24 godziny - w trakcie zamrażania nie dodawaj kolejnych produktów.

## Przechowywanie zamrożonej żywności

W razie pierwszego zastosowania (lub po dłuższej przerwie) należy ustawić termostat na najwyższą wartość i zostawić puste urządzenie pracować przez 2 godziny.

**Ważne!** W razie niepożądanego rozmrażania (np. z powodu przerwy w dostawie prądu) przez dłuższy czas niż podany w danych technicznych pod pozycją „czas przechowywania” należy produkty natychmiast spożyć lub poddać obróbce cieplnej i ponownie zamrozić.

## Rozmrażanie

Zamrożone lub głęboko mrożone produkty można rozmrażać w komorze chłodzącej lub w temperaturze pokojowej, w zależności od wymaganego czasu rozmrażania.

Małe porcje produktów można gotować również w stanie zamrożonym. W takim przypadku należy przedłużyć czas gotowania.

## Kostki lodu

Urządzenie może być wyposażone w jeden lub kilka pojemników na kostki lodu.

## Porady i zalecenia

Przedstawiamy kilka użytecznych porad w celu osiągnięcia najlepszych wyników podczas pracy z urządzeniem.

- Maksymalna ilość żywności, którą można zamrozić w ciągu 24 godzin, jest podana na tabliczce znamionowej.
- Proces zamrażania trwa 24 godziny. W trakcie zamrażania nie dodawaj kolejnych produktów.
- Zamrażaj tylko jakościowe, świeże i doskonale czyste produkty.
- Potrawy podziel na małe porcje, aby umożliwić szybsze zamrożenie i rozmrożenie tylko potrzebnej ilości produktów.
- Produkty zapakuj do folii aluminiowej lub polietylenowej i wyciśnij z niej całą zawartość powietrza.
- Zapewnij, by świeże produkty nie były w kontakcie z produktami już zamrożonymi.
- Chude mięso jest łatwiejsze do przechowywania niż tłuste. Sól obniża trwałość produktów.
- Spożywanie zamrożonych warzyw bezpośrednio z zamrażarki może prowadzić do obrażeń jamy ustnej.
- Zalecamy zanotowanie na każdym opakowaniu daty zamrożenia.

## Wskazówki dotyczące przechowywania zamrożonej żywności

Aby osiągnąć możliwie najlepsze wyniki:

- Już w sklepie upewnij się, że zamrożone, gotowe produkty były właściwie przechowywane.
- Zamrożone produkty staraj się jak najszybciej przenieść ze sklepu do domu.
- Nie otwieraj drzwi urządzenia zbyt często lub na długi czas.
- Po rozmrożeniu produkty ulegają szybkiej degradacji i nie można ich ponownie zamrozić.
- Przestrzegaj okresów przechowywania podanych przez producentów.

## Czyszczenie

---

Ze względów higienicznych należy regularnie czyścić wnętrze urządzenia i wszystkie elementy wyposażenia.



**Ostrzeżenie!** W trakcie czyszczenia urządzenie nigdy nie może być podłączone do zasilania. Ryzyko porażenia prądem! Przed czyszczeniem odłącz urządzenie od źródła zasilania lub wyłącz bezpiecznik. Nigdy nie czyść urządzenia za pomocą wysokociśnieniowych urządzeń parowych. Skroplona wilgoć na elementach elektrycznych mogłaby spowodować porażenie prądem! Gorące pary mogłyby spowodować uszkodzenie elementów z tworzywa sztucznego. Przed uruchomieniem urządzenia należy go dokładnie wysuszyć.

**Ważne!** Olejki eteryczne i rozpuszczalniki organiczne, takie jak sok z cytryny lub pomarańczy, mogą mieć negatywny wpływ na plastikowe elementy urządzenia.

- Unikaj kontaktu tych substancji z elementami urządzenia.
- Nie używać ściernych środków do czyszczenia.
- Wyjmij produkty z zamrażarki. Umieść je w chłodnym miejscu i dobrze przykryj.
- Wyłącz urządzenie i odłącz wtyczkę od gniazdka elektrycznego lub wyłącz bezpiecznik.
- Urządzenie i wyposażenie wewnętrzne wyczyść za pomocą ściereczki i ciepłej wody. Po wyczyszczeniu dokładnie wysusz wszystkie elementy.
- Nadmiar kurzu na skraplaczu może spowodować wyższe zużycie energii. Z tego względu należy czyścić skraplacz z tyłu urządzenia za pomocą delikatnej szczotki lub odkurzacza.<sup>1)</sup>
- Po dokładnym wysuszeniu wszystkich części można ponownie uruchomić urządzenie.

1) Gdy skraplacz znajduje się z tylnej strony zamrażarki.

## Rozmrażanie urządzenia

---

Na ściankach komory mrożącej powstaje warstwa szronu, którą należy regularnie usuwać.

Do usuwania szronu z parownika nigdy nie używaj ostrych przedmiotów, gdyż mogłoby to spowodować jego uszkodzenie. Jednak w przypadku, gdy warstwa szronu jest zbyt gruba, należy przeprowadzić całkowite rozmrożenie urządzenia.

- Odłącz urządzenie od źródła zasilania.
- Wyjmij zamrożone produkty, zapakuj je w kilka warstw gazety i umieść w chłodnym miejscu.
- Zostaw drzwi otwarte, pod urządzeniem umieść pojemnik do zbierania roztopionej wody.
- Po zakończeniu rozmrażania dokładnie wysusz całe wnętrze.
- Podłącz wtyczkę do najbliższego gniazdka elektrycznego i włącz urządzenie.



## Rozwiązywanie problemów

**Ostrzeżenie!** Zanim zaczniesz rozwiązywać jakiegokolwiek problemy, odłącz urządzenie od zasilania. Problemy, które nie zostały opisane w tym rozdziale, może rozwiązać tylko kwalifikowany technik serwisu.

**Ważne!** Urządzenie podczas zwykłej pracy emituje pewne dźwięki (sprężarka, obieg chłodniczy).

Problem	Możliwa przyczyna	Rozwiązanie
Urządzenie nie działa.	Wtyczka nie jest podłączona do gniazdka lub urządzenie jest wyłączone.	Podłącz wtyczkę.
	Wadliwy lub przepalony bezpiecznik.	Sprawdź bezpiecznik, w razie potrzeby wymień.
	Uszkodzone gniazdo elektryczne.	Naprawy gniazdka musi dokonać kwalifikowany technik.
Nadmierne zamrażanie.	Pokrętko termostatu zostało ustawione na zbyt niską temperaturę lub została ustawiona wartość <b>MAX</b> .	Pokrętko regulacji temperatury ustaw na wyższą wartość.
Produkty nie są należycie zamrożone.	Niewłaściwe ustawienie temperatury.	Patrz rozdział dotyczący ustawienia temperatury.
	Drzwiczki były otwarte przez długi czas.	Otwieraj drzwi tylko w razie konieczności.
	Zbyt duża ilość produktów umieszczonych w urządzeniu w ciągu jednej doby.	Ustaw pokrętko regulacji temperatury tymczasowo na niższą wartość.
	Zamrażarka znajduje się w pobliżu źródła ciepła.	Patrz rozdział dotyczący instalacji urządzenia.
Duża ilość szronu na uszczelce drzwi.	Uszczelka nie działa poprawnie.	Ostrożnie ogrzej wadliwą część uszczelki za pomocą suszarki do włosów, jednocześnie formując uszczelkę za pomocą palców.
Niezwykły hałas.	Urządzenie nie jest wypoziomowane.	Wypoziomuj urządzenie za pomocą nóżek nastawnych.
	Urządzenie dotyka ściany lub obcego przedmiotu.	Lekko odsuń urządzenie.
	Niektóry z elementów z tyłu urządzenia (np. rura) dotyka innej części urządzenia lub ściany.	W razie konieczności ostrożnie zegnij rurę.

Gdy problem nie uda się rozwiązać w ten sposób, należy zwrócić się do punktu serwisowego. Dane te potrzebne są do zapewnienia szybkiej i skutecznej pomocy. Tutaj zanotuj sobie dane z tabliczki znamionowej.

## Informacje dotyczące sposobu likwidacji zużytego sprzętu elektrycznego (dla gospodarstw domowych)

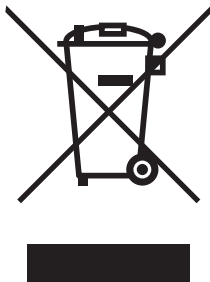

Powyższy symbol umieszczony na produktach lub w załączonych dokumentach oznacza, że nie wolno likwidować zużytego sprzętu elektrycznego i elektronicznego ze zwykłym odpadem komunalnym. W celu utylizacji należy odnieść tego typu odpad do punktu selektywnego zbioru, gdzie zostanie odebrany bez żadnych opłat. W niektórych państwach można zwrócić tego typu odpad bezpośrednio u sprzedawcy w momencie nabycia nowego produktu.

Prawidłowa likwidacja takich produktów zbytecznie nie obciąża środowiska naturalnego i nie ma negatywnego wpływu na ludzkie zdrowie. Szczegółowych informacji o najbliższym punkcie zbioru udzieli najbliższy urząd miejski.

W przypadku nieprawidłowej likwidacji odpadu właściciel może zostać obciążony karą grzywny zgodnie z obowiązującymi przepisami.

### **Dla osób prawnych w Unii Europejskiej**

Bliższych informacji dotyczących likwidacji zużytego sprzętu elektrycznego i elektronicznego udzieli sprzedawca lub dystrybutor.

### **Informacje dotyczące likwidacji w państwach nie należących do Unii Europejskiej**

Powyższy symbol obowiązuje wyłącznie w krajach Unii Europejskiej. Aby zlikwidować urządzenie, należy zwrócić się o pomoc do urzędu miejskiego lub dystrybutora w celu zasięgnięcia informacji o prawidłowym sposobie likwidacji tego typu odpadu.





Kérjük, hogy a saját biztonsága és a készülék megfelelő használata érdekében olvassa el ezt az útmutatót még az első használat előtt, beleértve a tanácsokat és figyelmeztetéseket is. A balesetek megelőzése szempontjából elengedhetetlen, hogy valamennyi, a készüléket használó személy tisztában legyen a helyes használat módjával. Tartsa az útmutatót egy biztonságos helyen. Amennyiben továbbadná valakinek a készüléket, kérjük, mellékelje hozzá a használati utasítást is. Biztonsági okokból be kell tartani az útmutatóban ismertetett szabályokat. A gyártó nem vállalja a felelősséget a termék helytelen használatából eredő károkért.

### Gyerekek és korlátozott képességű személyek biztonsága

- A készüléket használhatják 8 évnél fiatalabb gyerekek, illetve korlátozott fizikai, mentális vagy szenzorikus képességű személyek is, amennyiben felügyelnek rájuk, vagy kellő utasításokat kaptak a készülék használatát illetően egy, a biztonságukért felelős személytől.
- Ne engedje, hogy gyerekek játszanak a készülékkel.
- A tisztítást és karbantartást nem végezhetik 8 évnél fiatalabb gyerekek felügyelet nélkül.
- A csomagolóanyagokat távol kell tartani a gyerekektől. Fennáll a fulladás veszélye.
- Likvidálás esetén először áramtalanítsa a készüléket, majd vágja le a tápkábelt (a lehető legközelebb a készülékhez), és vegye le az ajtót. Ezzel elkerülhető az elektromos áramütés és a beszorulás veszélye, amennyiben gyerekek játszanának a készülékkel.
- Ha a készülék mágneses ajtózárral is rendelkezik, amely a zárat helyettesíti a régebbi modellen, akkor a zárat meg kell semmisíteni még a készülék likvidálása előtt. Ezzel megakadályozható a beszorulás veszélye, amennyiben gyerekek játszanának a készülékkel.

### Általános biztonsági tudnivalók

 **VIGYÁZAT!** A szabadon álló, vagy beépített készülék szellőzőnyílásait akadálymentesen kell tartani.

 **VIGYÁZAT!** Ne használjon mechanikus eszközöket, vagy más, a gyártó által nem javasolt tárgyakat a leolvasztás folyamatának meggyorsításához.

 **VIGYÁZAT!** A hűtőkört nem szabad megrongálni.

 **VIGYÁZAT!** Ne használjon más elektromos készülékeket (fagylaltgépet) a készülék belsejében, amennyiben ezt a gyártó nem javasolja.

 **VIGYÁZAT!** Ne érintse meg az izzót, ha az hosszabb ideig be volt kapcsolva, mert nagyon forró lehet.<sup>1)</sup>

- Ne tároljon a készülékben robbanékony, gyúlékony anyagokat, pl. aeroszolos flakonokat.
- A hűtőkör izobután tartalmaz (R600a). Ez egy földgáz, amely nagyon alkalmazkodik a környezethez, viszont gyúlékony.
- A szállítás vagy telepítés folyamán nem szabad megrongálni a hűtőkör csöveit.
  - Kerülni kell a nyílt tüzet.
  - A helyiséget, ahol a készülék áll, alaposan szellőztetni kell.
- A készülék bármilyen változtatása, módosítása veszélyes lehet. A tápkábel megrongálása rövidzárlatot vagy elektromos áramütést okozhat.
- A készülék háztartásban vagy hasonló helyeken használható, mint például:
  - Alkalmazottak konyhájában, üzletekben, irodákban vagy hasonló munkahelyen,
  - Üdülőhelyeken, szállodákban, motelekben vagy hasonló szálláshelyeken
  - Reggelit szolgáltató helyeken;
  - A vendéglátóiparban és hasonló szolgáltatások esetén.

**⚠ VIGYÁZAT!** Az összes elektromos alkatrészt (csatlakozódugót, tápkábelt, kompresszort, stb.) egy szakképzett technikusnak kell kicserélnie.

**⚠ VIGYÁZAT!** A készülékben levő izzó egy „speciális izzó“, és kizárólag ehhez a készülékhez használható. Ez a „speciális izzó“, nem alkalmas helyiségek megvilágításához.<sup>1)</sup>

1) Amennyiben a hűtőtérben világítás is van.

- A tápkábelt nem szabad meghosszabbítani.
- Ügyeljen arra, hogy ne rongálja meg a tápkábelt vagy a csatlakozódugót magával a készülékkel. A megrongált tápkábel túlhevülhet és tüzet okozhat.
- Ügyeljen arra, hogy a hálózati aljzat könnyen hozzáférhető legyen.
- Ne húzza a tápkábelt a készülék áramtalanításánál.
- Ne csatlakoztassa a készüléket egy kilazult fali aljzathoz. Fennáll az áramütés vagy a tűz veszélye.
- Ne használja a készüléket izzó nélkül.
- Ez egy súlyos készülék. Áthelyezésénél legyen nagyon óvatos.
- Ne nyúljon vizes vagy nedves kézzel a fagyasztótérbe; ez fagyási sérülésekhez vezethet.
- Ne használja hosszabb ideig a készüléket napsütötte helyen.

## Mindennapi használat

- Ne tegyen forró tárgyakat a műanyag részekre.
- Ne támasszon élelmiszereket a készülék hátsó falához.
- Ne fagyassza le még egyszer a már egyszer kiolvasztott élelmiszert.<sup>1)</sup>
- A készen vásárolt fagyasztott élelmiszert a gyártó utasításai szerint kell tárolni.<sup>1)</sup>
- A fagyasztott termékeknél pontosan be kell tartani a gyártó tárolásra vonatkozó utasításait. Lásd utasítások.
- Ne tároljon a készülékben szénsavas italokat, mert növekvő nyomás a palackban robbanást okozhat, ami megrongálhatja a készüléket.<sup>1)</sup>
- Ne fogyassza azonnal a fagyaltot, amint kivette a készülékből: ez káros hatással van az egészségre.<sup>1)</sup>

## Ápolás és tisztítás

Tisztítás vagy ápolás előtt kapcsolja ki és áramtalanítsa a készüléket.

- Ne tisztítsa fémtárgyakkal a készüléket.
- Ne használjon éles tárgyakat a leolvasztásnál. Használjon egy műanyag kaparót.<sup>1)</sup>
- Ellenőrizze rendszeresen a lefolyónyílást. Szükség esetén tisztítsa meg. Ha eltömődik a lefolyónyílás, a víz összegyűlik a készülék aljában.<sup>2)</sup>

1) A fagyasztótérben.

2) A friss élelmiszer-tároló rekeszben.

## Telepítés

**Fontos!** Az elektromos csatlakoztatásnál pontosan be kell tartani az egyes utasításokat.

- Csomagolja ki a készüléket és ellenőrizze sértetlenségét. Ne csatlakoztasson egy megrongált készüléket. Amennyiben a termék hibás, megrongálódott, azonnal értesítse a viszonteladót. Ebben az esetben őrizze meg a csomagolóanyagot is.
- A készülék felállítása után és első használata előtt várjon legalább 4 órát, amíg a hűtőközeg ismét stabilizálódik a kompresszorban.
- Hagyjon elegendő üres teret a készülék körül, különben a készülék túlhevülhet. A megfelelő szellőzés biztosítása érdekében be kell tartani az erre vonatkozó telepítési utasításokat.
- Amennyiben lehetséges, szereljen ütközőket a készülék hátsó falára, amelyek meggátolják a hűtőkör érintkezését a fallal (kompresszor, kondenzátor).
- Ne telepítse a készüléket fűtőtestek és tűzhelyek közelébe.
- A készülék telepítése után ellenőrizze, hogy a fali aljzat könnyen hozzáférhető maradt.

## Szerviz

- Valamennyi, az elektromos bekötéssel és karbantartással kapcsolatos tevékenységet egy szakképzett villanszerelőnek vagy más szakképzett személynek kell elvégeznie.
- A készülék javítását csak egy felhatalmazott szervizközpontban végezhetik, kizárólag eredeti pótalkatrészek felhasználásával.

## Energia-takarékosság

- Ne helyezzen forró élelmiszert a készülékbe;
- Ne helyezze túl közel egymáshoz az élelmiszereket, mert ez meggátolja a levegő áramlását;
- Ügyeljen arra, hogy az élelmiszer ne érjen a készülék hátsó falához;
- Ne nyissa ki a készülék ajtaját elektromos áramkiesés esetén;
- Ne nyitogassa feleslegesen a készülék ajtaját;
- Ne hagyja túl sokáig nyitva a készülék ajtaját;
- Ne állítsa a termosztátot túl alacsony hőmérsékletre;
- Néhány tartozék, mint a rekeszek kivethetők, ezáltal nagyobb lesz a tárolótér és csökken az elektromos energia fogyasztása.

## Környezetvédelem



Ez a készülék nem tartalmaz az ózonrétegre káros gázokat, sem a hűtőközegben, sem a szigetelőanyagokban. A készülék nem likvidálható a háztartásbeli hulladékkal együtt. A szigetelőhab gyúlékony gázokat tartalmaz: a készülék likvidálását a helyi szabályok értelmében kell elvégezni. Nem szabad megrongálni a hűtőkört, főképp a hőcserélőt. A készüléken az  ikonnal jelölt anyagok újrahasznosíthatók.



Az  ikon a készüléken vagy a csomagolóanyagon azt jelenti, hogy ez a termék nem likvidálható a szokásos háztartásbeli hulladékkal együtt. A készüléket egy, az elektromos és elektronikus termékek újrahasznosítására specializált gyűjtőhelyen kell leadni. A készülék helyes likvidálásával megelőzhető az esetleges negatív khatások a környezetre és az emberi egészségre; a helytelen likvidálás esetén fennáll ezeknek a veszélye. Részletes információkkal a helyi hivatal, a helyi gyűjtőtelep vagy a szaküzlet szolgálhat, ahol megvásárolta a terméket.

## Csomagolóanyag

Az  ikonnal jelölt anyagok újrahasznosíthatók. Kérjük, hogy dobja ezeket a megfelelő konténerekbe.

### A készülék likvidálása

1. Húzza ki a tápkábelt a hálózati aljzatból.
2. Vágja le, és semmisítse meg a tápkábelt.

## A készülék részei

---

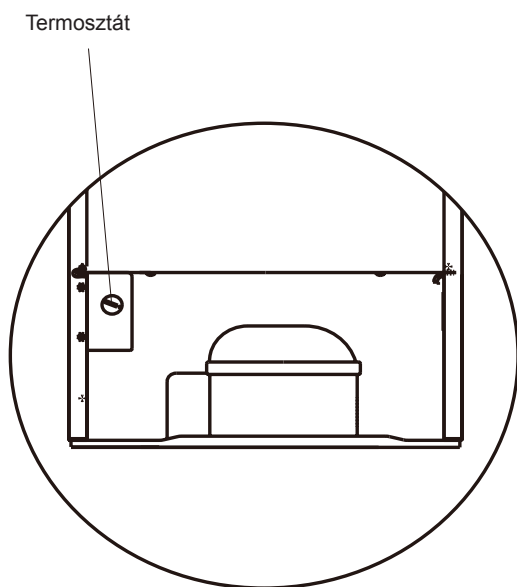
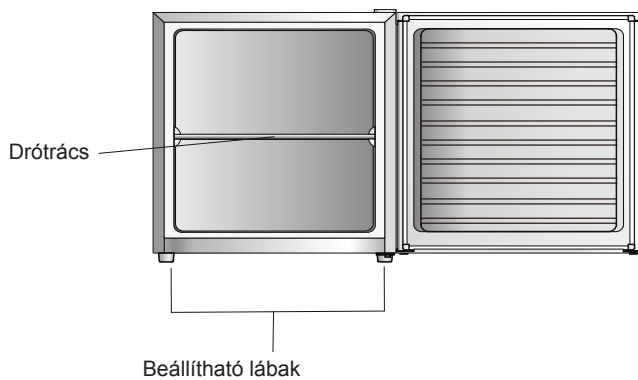

Hátsó lap

Megjegyzés: a fenti ábra csak tájékoztató jellegű.

# Az ajtó megfordítása

---

**Szükséges szerszámok:** keresztes csavarhúzó, lapos csavarhúzó, hatszögű kulcs.

- Győződjön meg arról, hogy a készülék le van kapcsolva az áramkorról, és üresen áll.
- Az ajtó leszerelésénél a készüléket hátrafelé kell dönteni. Egy szilárd felülethez kell támasztani, hogy ne csússzon meg a művelet folyamán.
- Őrizze meg valamennyi leszerelt alkatrészt az újraszereléshez.
- Ne fektesse a hátsó oldalára a készüléket, mert ez a hűtőkör károsodását okozhatja. Kérjen meg egy másik személyt, hogy segítsen önnek.

1. Vegye le a felső pánt fedőlapját.

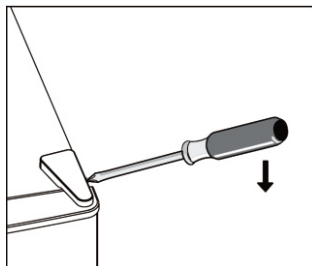

2. Lazítsa ki a csavarokat, és vegye le a pánt tartóját.

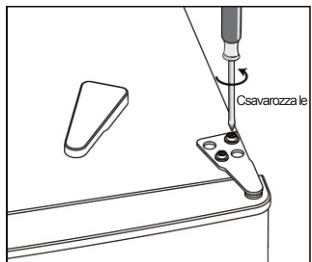

3. Vegye le a csavar fedőlapját a bal felső oldalon.

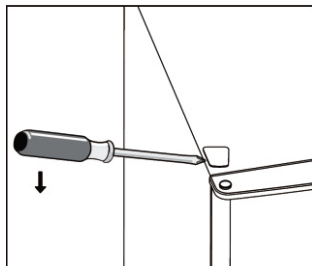



## Telepítés

4. Tolja a fedőlapot balról a jobb oldalra. Ezután emelje fel az ajtót, és helyezze egy puha alátételre, hogy ne karcolódjon meg.

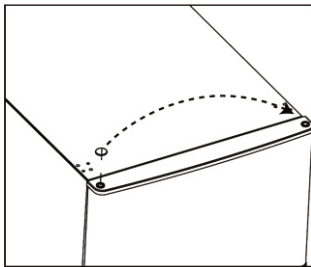

5. Csavarozza ki és vegye ki az alsó pánt csapszegét, tartót fordítsa meg, és csavarozza vissza a csapszeget.

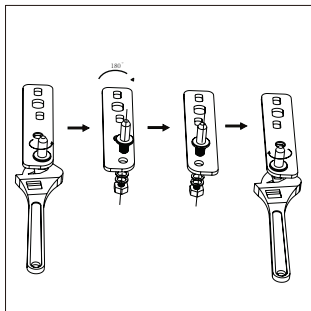
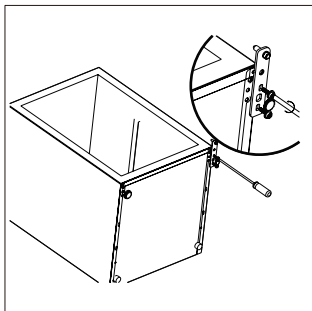

6. Szerelje fel az alsó pánt tartóját. Szerelje fel a szabályozható lábat.

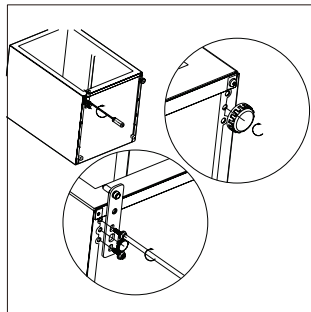

7. Helyezze vissza az ajtót. A felső pánt rögzítése előtt ellenőrizze, hogy az ajtó rendesen ül a helyén; a tömítésnek minden oldalról szorosan kell simulnia.

8. Helyezze vissza a pánt tartóját, és csavarozza a készülékre.  
9. Húzza be a kulccsal.

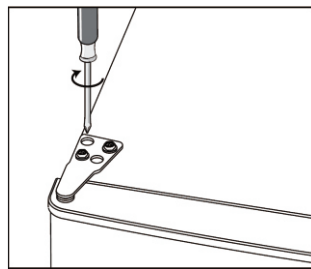

# Telepítés

10. Helyezze vissza a pánt és a csavar fedőlapját.

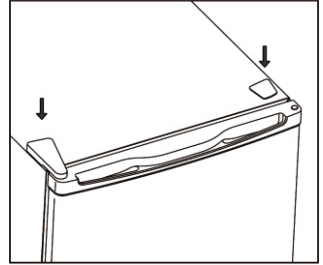

## Az ajtó fogantyújának szerelése

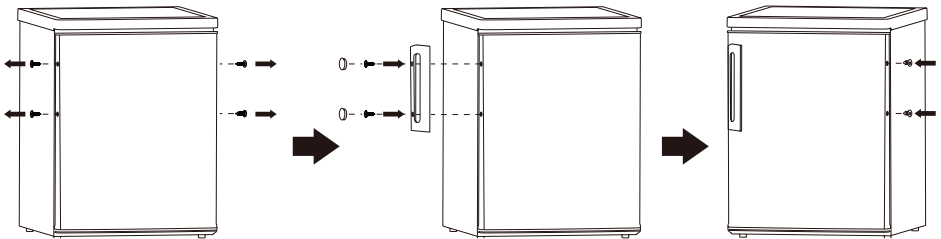

## Hátsó ütközők

Csavarozza fel a hátsó ütközőket a készülék hátsó részén.

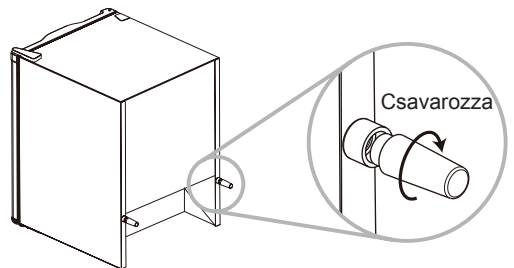

## Telepítés

### A szükséges üres tér

- Biztosítson megfelelő szabad teret az ajtó nyitásához.
- Mindkét oldalról hagyjon legalább 50 mm-t szabadon.

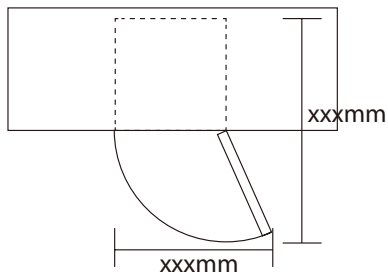

### A készülék vízszintbe állítása

Használja a szabályozó lábakat a készülék elülső részén.

Ha a készülék nincs vízszintesen, akkor az ajtó és a mágneses tömítés nem fekszik majd rendesen a helyén.

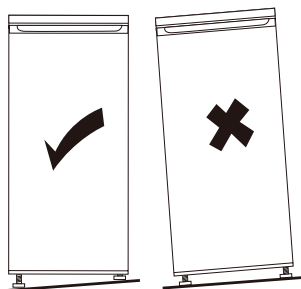

## Telepítés

### A hely kiválasztása

Telepítse a készüléket egy olyan helyen, ahol a környező hőmérséklet összhangban van az adatlapon feltüntetett klimatikus osztállyal:

Klimatikus osztály	Környező hőmérséklet
SN	+10°C és +32°C között
N	+16°C és +32°C között
ST	+16°C és +38°C között
T	+16°C és +43°C között

### Elhelyezés

A készüléket hőforrásoktól (radiátor, kályha, közvetlen napsugarak, stb.) távol kell telepíteni. Be kell biztosítani a levegő szabad áramlását a készülék hátsó oldala körül. Az optimális működés bebiztosítása miatt: ha a készülék egy faliszekrény alatt áll, akkor a szekrény felső lapja és a fal közötti távolság minimum 100 mm kell, hogy legyen. Lehetőleg ne helyezze a készüléket kiálló fali polcok alá. A váz elülső részében levő szabályozó lábak a készülék vízszintbe helyezésére szolgálnak.



**Vigyázat!** Be kell biztosítani a készülék lekapcsolásának a lehetőségét az elektromos áramkörrel, ezért ügyeljen arra, hogy a fali aljzat a telepítés után is könnyen hozzáférhető legyen.

# Használat

---

## Csatlakoztatás az áramkörre

A csatlakoztatás előtt ellenőrizze, hogy az adatlapon feltüntetett feszültség és frekvencia megegyezik-e az elektromos hálózat paramétereivel. A készüléket földelni kell. A csatlakozódugó egy érintkezővel van ellátva erre a célra. Ha a fali aljzat nincs földelve, akkor csatlakoztassa a készüléket egy önálló elektromos aljzathoz, amely megfelel az érvényes előírásoknak. Forduljon egy szakképzett villanyszerelőhöz.

A gyártó nem vállal felelősséget a fenti utasítások mellőzése miatt fellépő károkért. A készülék megfelel az E.E.C. irányzatoknak.

## Első használat

### A készülék belsejének kitisztítása

Az első használat előtt tisztítsa meg a készülék belsejét és valamennyi tartozékot egy kímélő tisztítószerezrel, amivel eltávolítható az új készülék tipikus szaga, majd gondosan szárítsa meg ezeket.

**Fontos!** Ne használjon agresszív vagy durva tisztítószereket, mert az ilyenek megrongálhatják a készülék felületét.

### A hőmérséklet beállítása

- Csatlakoztassa a készüléket az áramkörre. A belső hőmérsékletet a termosztáttal lehet szabályozni. 3 beállítás lehetséges; MIN, NORMAL és MAX. A MIN a legmelegebb beállítás a MAX pedig a lehidegebb.
- A készülék esetleg nem működik majd, ha a külső hőmérséklet túl magas, vagy túl gyakori az ajtónyitás.

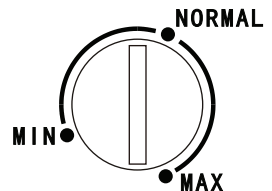

### Friss élelmiszer fagyasztása

- A fagyasztótér friss élelmiszer fagyasztására, és fagyasztott, valamint mélyfagyasztott élelmiszert hosszan tartó tárolására is alkalmas.
- Helyezze be a fagyasztásra szánt friss élelmiszert a fagyasztótérbe.
- A 24 órán belül lefagyasztható élelmiszer maximális mennyisége az adatlapon van feltüntetve.
- A fagyasztási folyamat hossza legalább 24 óra: ez alatt az idő alatt ne helyezzen be további élelmiszert.

### A fagyasztott élelmiszer tárolása

Az első bekapcsolásnál, vagy hosszabb szünetelés után hűtse üresen a készüléket legalább 2 órán keresztül maximális fokozaton, csak ezután tegyen élelmiszert a fagyasztótérbe.

**Fontos!** Váratlan kiolvasztás esetén - például elektromos áramkiesés miatt, ami hosszabb ideig tartott (lásd a „tárolás ideje” részt), a kiolvasztott élelmiszert a lehető leghamarabb fel kell dolgozni és el kell fogyasztani. Főzés után az élelmiszer esetleg ismét lefagyasztható.

### Kiolvasztás

A mélyfagyasztott vagy fagyasztott élelmiszert a hűtőrekeszben vagy szobahőmérsékleten is ki lehet olvasztani, sürgősség szerint.

Kis élelmiszerdarabokat lefagyasztva, egyenesen a mélyhűtőből is fel lehet dolgozni. Ebben az esetben a főzés ideje kicsit meghosszabbodik.

## Jégkockák

A készülékben egy vagy több jégkockatartó található.

## Hasznos tanácsok és tippek

Tipp: a fagyasztási folyamat legjobb kihasználása érdekében:

- A 24 órán belül lefagyasztható élelmiszer maximális mennyisége az adatlapon van feltüntetve.
- A fagyasztási idő hossza 24 óra. Ez alatt az idő alatt ne tegyen további élelmiszert a készülékbe.
- Csak jó minőségű, friss és teljesen tiszta élelmiszer alkalmas a fagyasztásra;
- Készítsen kis adagokat az ételből; így gyorsan és tökéletesen lefagyasztható, és később ki tudja majd olvasztani a szükséges mennyiséget.
- Csomagolja az élelmiszert alufóliába vagy műanyag zacskókba, és nyomja ki a csomagból a levegőt.
- Különítse el egymástól a friss és már fagyasztott élelmiszert; így nem emelkedik majd a fagyasztott élelmiszer hőmérséklete.
- A zsírszegény hús jobban tárolható, mint a zsíros; a só csökkenti az élelmiszer élettartamát.
- Ne fogyassza azonnal a fagyaltot, amint kivette a fagyasztóból; ez káros az egészségre.
- A későbbi feldolgozás szempontjából ajánlatos a fagyasztás dátumának feltüntetése minden csomagra.

## Tippek a fagyasztott élelmiszer tárolására

A készülék maximális kihasználásának érdekében a következőket ajánljuk:

- Győződjön meg arról, hogy a mélyhűtött élelmiszert a boltban helyesen tárolták;
- A mélyhűtött élelmiszert a lehető leggyorsabban vigye haza és tegye a mélyhűtőbe;
- Ne nyitogassa feleslegesen a készülék ajtaját, és ne hagyja túl sokáig nyitva az ajtót.
- Kiolvasztás után az élelmiszer gyorsan megromlik, és nem fagyasztható újra vissza.
- Ne lépje túl a gyártó által feltüntetett szavatossági időt.

## Tisztítás

---

Higiéniai okokból a készüléket és valamennyi tartozékát rendszeresen meg kell tisztítani.



**Figyelmeztetés!** A tisztítás folyamán a készüléket le kell kapcsolni az áramkörrel. Fennáll az áramütés veszélye! Tisztítás előtt kapcsolja ki a készüléket, és húzza ki a csatlakozót a fali aljzatból; esetleg kapcsolja ki a biztosítékot, vagy a biztonsági megszakítót. Soha ne tisztítsa a készüléket magasnyomású gőztisztítóval. Az elektromos alkatrészekeken összegyűlhet a nedvesség – fennáll az áramütés veszélye! A forró gőz megrongálhatja a műanyag részeket. Szárítsa ki gondosan a készüléket az ismételt bekapcsolás előtt.

**Fontos!** Illóolajak és organikus oldószerek, mint a citromlé, narancslé, káros hatással lehetnek a műanyag részekre.

- Akadályozza meg, hogy ilyen anyagok érintkezzenek a készülék részeivel.
- Ne használjon durva tisztítószereseket.
- Vegye ki az élelmiszert a mélyhűtőből. Tegye hideg helyre, és gondosan takarja le.
- Kapcsolja ki és áramtalanítsa a készüléket, vagy kapcsolja ki a biztosítékot, vagy a biztonsági megszakítót.
- A készüléket és a belső tartozékokat mossa meg egy meleg vízbe mártott törülköendővel. Tisztítás után szárítsa meg gondosan a részeket.
- A kondenzátoron összegyűlt por növeli a készülék energiafogyasztását. Ezért tisztítsa meg a kondenzátort a készülék hátsó részén egy finom kefével, vagy porszívóval.<sup>1)</sup>
- A tartozékok gondos megszáritása után kapcsolja be ismét a készüléket.

1) Ha a készülék hátsó felén van a kondenzátor.

## A mélyhűtő leolvasztása

---

A fagyasztótér fokozatosan bejegesedik. Ezt a jegesedést el kell távolítani.

Soha ne használjon éles tárgyakat a hőcserélőn képződött jég eltávolítására, mert ez megrongálhatja azt. Ha a jégréteg túl vastag, a készüléket az alábbi módon teljesen ki kell olvasztani:

- Kapcsolja le a készüléket az áramkörrel;
- Vegye ki az összes fagyasztott élelmiszert, csomagolja több réteg újságpapírba, és tárolja egy hűvös helyen;
- Hagyja nyitva a készülék ajtaját, és helyezzen a készülék alá egy edényt, amibe belefolyik majd az olvadó víz;
- A teljes leolvasztás után alaposan szárítsa ki a készülék belsejét, dugja a csatlakozót a fali aljzatba, és kapcsolja be a készüléket.

## A felléphető problémák megoldása

**Figyelmeztetés!** A hibák eltávolítása előtt áramtalanítsa a készüléket. Az olyan működési zavarok eltávolítását, amelyeket nem ismertetünk a táblázatban, egy szakképzett technikusra kell bízni.

**Fontos!** Némelyik zaj nem a működési zavar jele (kompresszor, hűtőkör zúgása).

Probléma	Lehetséges ok	Megoldás
A készülék nem működik.	A dugasz nincs csatlakoztatva, vagy kilazult. A készülék ki van kapcsolva.	Csatlakoztassa a dugaszt.
	Hibás vagy kiégett biztosíték.	Ellenőrizze, és szükség esetén cserélje ki a biztosítékot.
	Hibás a fali aljzat.	A fali aljzatot egy szakképzett technikusnak kell megjavítania.
Túl erősen fagyaszt.	A hőmérséklet nagyon alacsony értékre, vagy a <b>MAX</b> -ra van állítva.	Állítsa a hőmérséklet-szabályozót egy magasabb értékre.
Az élelmiszer nem fagyott meg rendszeren.	Rosszul van beállítva a hőmérséklet.	Lásd: a hőmérséklet beállítása.
	Hosszan tartó ajtónyitás.	Az ajtót a lehető legrövidebb időre nyissa ki.
	Az utolsó 24 óra folyamán túl sok élelmiszert helyezett a készülékbe.	Átmeneti időre állítsa a hőmérséklet-szabályozót alacsony hőmérsékletre.
	A készülék egy hőforrás közelében áll.	Lásd: a készülék telepítése.
Túl nagy jegesedés az ajtó tömítésén.	Nem tökéletes a tömítés.	Óvatosan melegítse meg a hibás részt hajszárítóval (alacsony hőfokon). Ezzel egyidejűleg kézzel igazítsa meg a tömítést.
Furcsa zajok.	A készülék nem áll egyenesen.	Állítsa be a lábakat.
	A készülék fallal vagy más tárgyakkal érintkezik.	Tolja kicsit arrébb a készüléket.
	Egy alkatrész, például egy cső a hátsó oldalon egy más alkatrészsel, vagy a fallal érintkezik.	Ha szükséges, hajlítsa meg óvatosan a csövet.

Amennyiben nem sikerült eltávolítani a hibát, értesítse a szervizközpontot.

Ezek az adatok fontosak a gyors, megfelelő segítséghez. Jegyezze fel az adatlapon található fontos adatokat.

## Információk a használt elektromos készülékek likvidálásáról (magánháztartások)

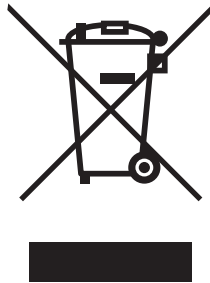

Ez az ikon a készüléken vagy a mellékelt iratokon arra figyelmeztet, hogy az elektrikus és elektronikus készülékek nem likvidálhatók a háztartási hulladékkal együtt.

A helyes feldolgozás, újítás és recikláció érdekében kérjük, szállítsa az ilyen készüléket egy megfelelő gyűjtőhelyre, ahol ingyen leadható. Néhány országban ezek a készülékek az eladónál is leadhatók, amennyiben egy új, hasonló terméket vásárol ott. A termékek helyes likvidálása értékes nyersanyagokat spórolhat meg, és megelőzheti az emberi egészségre és a környezetre való negatív khatásokat, amelyek a hulladék helytelen likvidálása esetében következhetnek be. A helyi hivatal részletes információkkal szolgálhat a legközelebbi gyűjtőhelyet illetően.

A helytelen likvidálás az érvényes szabályok értelmében büntetendő.

### **Jogi személyek az EU keretén belül**

Amennyiben használt elektrikus és elektromos készülékeket szeretne likvidálni, forduljon részletes információkért a helyi eladóhoz vagy közvetítőhöz.

### **Információk a likvidálásról az EU tagállamokon kívül**

Ez az ikon csak az Európai Unióban érvényes. Amennyiben likvidálni szeretné ezt a készüléket, forduljon a helyi hivatalhoz vagy az eladóhoz, és kérjen tőle információkat a termék helyes likvidálásáról.











Zaradi vaše varnosti in za zagotovitev pravilne uporabe izdelka pred namestitvijo in prvo uporabo pozorno preberite ta navodila, vključno z nasveti in opozorili. Da bi se izognili neželenim nesrečam, je pomembno, da se vse osebe seznanijo z načini varne uporabe naprave. Navodila za uporabo shranite na varnem mestu. Če daste napravo drugi osebi, ji morate dati tudi navodila za uporabo. Iz varnostnih razlogov upoštevajte vsa navodila za uporabo, kajti proizvajalec ne odgovarja za poškodbe, ki so posledica neupoštevanja teh navodil.

### Varnost otrok in oseb z zmanjšanimi sposobnostmi

- Napravo lahko uporabljajo otroci od 8 let in osebe z zmanjšanimi fizičnimi, zaznavnimi ali psihičnimi sposobnostmi ali s pomanjkanjem izkušenj in znanja, če so pod nadzorom ali so prejele navodila glede uporabe naprave s strani osebe, ki je odgovorna za njihovo varnost.
- Ne dovolite otrokom, da bi se igrali z napravo.
- Otroci nad 8 let lahko čistijo in vzdržujejo aparat samo pod nadzorom.
- Vse embalažne materiale hranite izven dosega otrok. Obstaja nevarnost zadušitve.
- Pri odstranitvi aparata izvezite vtič iz vtičnice, odrežite napajalni kabel (čim bližje aparata) in odstranite vrata, da zaščitite otroke pred morebitnim električnim udarom in da se ne bi zaprli v napravi.
- Če je ta naprava opremljena z magnetnim tesnilom vrat, ki nadomešča starejšo različico s ključavnico na vratih ali pokrovu, ključavnico uničite, preden staro napravo odstranite. S tem preprečite tveganje, da bi se otrok zaprl v aparatu.

### Splošna varnost

-  **OPOZORILO!** Odprtine za zračenje na aparatu ali pohištvu naj bodo prehodne.
  -  **OPOZORILO!** Ne uporabljajte mehaničnih ali drugih naprav za pospešitev oddaljevanja aparata, razen tistih, ki jih priporoča proizvajalec.
  -  **OPOZORILO!** Pazite, da ne poškodujete hladilnega sistema.
  -  **OPOZORILO!** Ne uporabljajte drugih električnih naprav (aparat za pripravo sladoleda) v notranjosti hladilnih aparatov, če niso temu namenjene.
  -  **OPOZORILO!** Ne dotikajte se žarnice, ki je bila dolgo časa prižgana, saj utegne biti zelo vroča.<sup>1)</sup>
- V aparatu ne hranite eksplozivnih snovi, kot so posode z aerosoli in vnetljivimi snovmi.
  - Hladilni sistem aparata vsebuje hladilo izobutan (R600a), ki je naravni plin in kot tak dobro združljiv z okoljem, kljub temu pa je vnetljiv.
  - Pazite, da se med transportom in namestitvijo ne poškoduje hladilni sistem.
    - izogibajte se uporabi odprtega ognja
    - temeljito prezračite prostor, v kateri se aparat nahaja
  - Spreminjati parametre aparata oz. izvajati kakršnekoli spremembe na aparatu je nevarno. Kakršnakoli poškodba napajalnega kabla lahko povzroči kratki stik ali električni udar.
  - Ta naprava je namenjena za uporabo v gospodinjstvu in podobnih prostorih, na primer:
    - v čajnih kuhinjah v trgovinah, pisarnah in podobnem delovnem okolju;
    - v kočah in za stranke hotelov, motelov in drugih namestitvenih objektov;
    - v zajtrkovalnicah;
    - za catering in podobne akcije.

**⚠ OPOZORILO!** Električne komponente (vtič, napajalni kabel, kompresor itd.) sme zamenjati le usposobljen serviser.

**⚠ OPOZORILO!** Žarnica tega aparata je „posebna žarnica“, namenjena le za ta aparat. Ta „posebna žarnica“ ni primerna za razsvetljavo v gospodinjstvu.<sup>1)</sup>

1) Če je v hladilnem prostoru osvetlitev.

- Ne podaljšujte napajalnega kabla.
- Pazite, da aparat sam ne povzroči poškodbe vtiča ali napajalnega kabla. Poškodovan kabel se lahko pregreje in povzroči požar.
- Zagotovite enostaven dostop do električne vtičnice.
- Pri izklapljanju ne vlecite za napajalni kabel.
- Če električna vtičnica ni trdno nameščena, ne priklaplajte vtiča. Obstaja nevarnost električnega udara ali požara.
- Ne uporabljajte aparata brez žarnice.
- Aparat je težek. Bodite previdni pri premeščanju.
- Ne jemljite stvari iz zamrzovalnika z mokrimi ali vlažnimi rokami, saj se vam lahko prilepijo/ poškodujejo.
- Aparata ne uporabljajte dalj časa na neposredni sončni svetlobi.

## Vsakdanja uporaba

- Na plastične dele aparata ne postavljajte vročih predmetov.
- Ne naslanjajte hrane na zadnjo steno v aparatu.
- Odmrznjene hrane ne zamrzujte ponovno.<sup>1)</sup>
- Gotove zamrznjene izdelke hranite v skladu z navodili proizvajalca zamrznjenih živil.<sup>1)</sup>
- Pri shranjevanju natančno sledite navodilom proizvajalca zamrznjenih izdelkov. Glej ustrezne napotke.
- V zamrzovalniku ne shranjujte gaziranih pijač, ker lahko zaradi povečanega pritiska posodo raznese in nastane škoda na aparatu.<sup>1)</sup>
- Če daste sladoled iz zamrzovalnika neposredno v usta, se lahko poškodujete.<sup>1)</sup>

## Vzdrževanje in čiščenje

Pred kakršnimkoli vzdrževanjem aparat izklopite in izključite iz električnega omrežja.

- Aparata ne čistite s kovinskimi predmeti.
- Za odstranjevanje ledu ne uporabljajte ostrih predmetov. Uporabite plastično strgalo.<sup>1)</sup>
- Redno preverjajte odtočno odprtino. Po potrebi jo očistite. Če se odtočna odprtina zamaši, se voda zbira na dnu aparata.<sup>2)</sup>

1) V primeru zamrzovalnega prostora.

2) V primeru prostora za sveža živila.

## Namestitev

**Pomembno!** Pri priključitvi na električno omrežje natančno upoštevajte navodila v ustreznih odstavkih.

- Aparat razpakirajte in preverite, če ni poškodovan. Če je aparat poškodovan, ga ne priključite. Poškodbo takoj sporočite v trgovino, kjer ste aparat kupili. V tem primeru shranite embalažo.
- Ko aparat namestite, počakajte vsaj 4 ure, preden ga vklopite, da se hladilno sredstvo v kompresorju ustali.
- Okoli aparata pustite nekaj prostora, da ne pride do pregretja. Da bi zagotovili zadostno prezračevanje, upoštevajte ustrezna navodila za namestitev.
- Kadarkoli je mogoče, namestite distančnike na zadnjo steno aparata, da ne pride do stika hladilne naprave s steno za aparatom (kompresor, kondenzator).
- Aparata ne postavite v bližino radiatorja ali štedilnika.
- Po namestitvi se prepričajte, da je vtič lahko dostopen.



## Servis

- Vsa električna dela glede servisa aparata mora opraviti električar ali strokovno usposobljena oseba.
- Ta aparat lahko popravlja samo pooblaščen servisni center in uporabi lahko le originalne nadomestne dele.

## Varčevanje z energijo

- V aparat ne postavljajte vroče hrane;
- Ne polagajte živil zelo na tesno, ker to onemogoča kroženje zraka.
- Živila se naj ne dotikajo zadnje stene aparata;
- V primeru izpada električne energije ne odpirajte vrat;
- Ne odpirajte vrat aparata preveč pogosto;
- Izogibajte se dolgotrajnemu odpiranju vrat;
- Ne nastavljajte termostata na prenizko temperaturo;
- Nekatere dele opreme, npr. predale, je mogoče odstraniti, s čimer se poveča prostor za shranjevanje in zmanjša poraba električne energije.

## Okoljevarstveni ukrepi

 Ta naprava ne vsebuje ozonu škodljivih plinov, niti v hladilnem sredstvu niti v izolacijskih materialih. Naprave ne odlagajte skupaj z gospodinjstvi odpadki. Izolacijska pena vsebuje vnetljive pline: aparat odstranite v skladu z lokalnimi predpisi. Pazite, da ne poškodujete hladilnega sistema, zlasti toplotnega izmenjevalnika. Materiale, uporabljene v aparatu, ki so označeni s simbolom  je mogoče reciklirati.

Simbol  na aparatu ali na embalažnem materialu pomeni, da tega izdelka ne smete zavreči skupaj z gospodinjstvi odpadki. Treba ga je odnesti na ustrezno zbirno mesto za recikliranje električnih in elektronskih naprav. Tako prispevate k temu, da se odpadki predelajo in odstranijo na okolju prijazen način in s tem preprečite morebitne negativne vplive nepravilnega odstranjevanja aparata na okolje in zdravje ljudi. Za natančnejše informacije o recikliranju se obrnite na lokalne oblasti, center za recikliranje ali prodajalca, pri katerem ste aparat kupili.

### Embalažni materiali

Materiale s simbolom  je mogoče reciklirati. odložite jih v ustrezne zbirne posode.

### Odstranitev aparata

1. Izključite napajalni kabel iz električne vtičnice.
2. Odrežite napajalni kabel in odstranite ga.

## Shema aparata

---

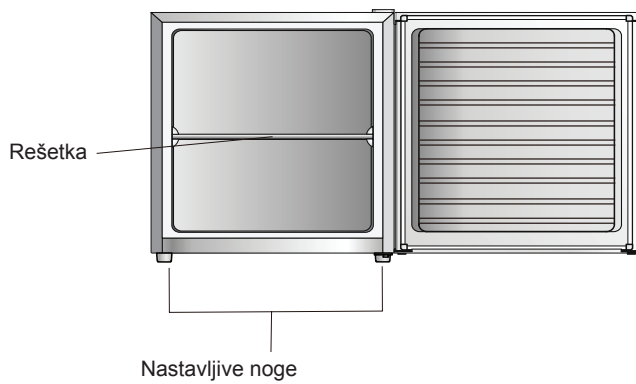

Termostat

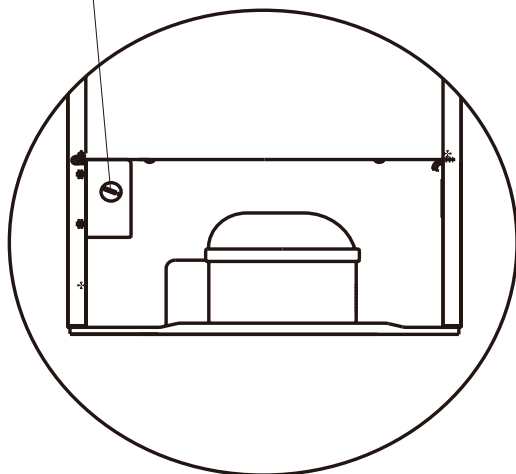

Zadnja stran

Opomba: Gornja slika je samo ilustrativna.

## Sprememba smeri odpiranja vrat

---

**Potrebno orodje:** križni izvijač, ploščati izvijač, šestkotni ključ.

- Prepričajte se, da je aparat izključen iz omrežja in da je prazen.
- Če hočemo sneti vrata, moramo aparat nagniti nazaj. Treba ga je nasloniti na nekaj trdnega, da med postopkom ne zdrsne.
- Vse razstavljene dele shranite na varnem mestu za ponovno namestitev.
- Ne postavljajte aparata na zadnjo steno, ker se lahko poškoduje hladilni sistem.
- Priporočamo, da vam pri tem pomaga še ena oseba.

1. Odstranite pokrov zgornjega tečaja.

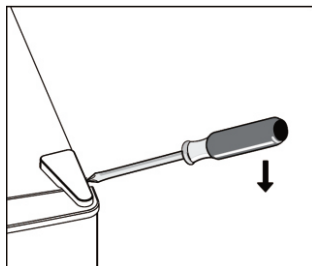

2. Sprostite vijake, nato snemite držalo tečaja.

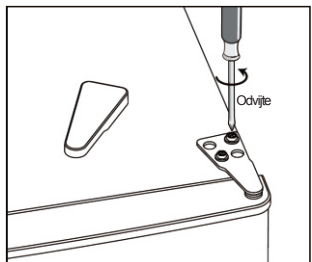

3. Odstranite pokrov vijaka na levi zgornji strani.

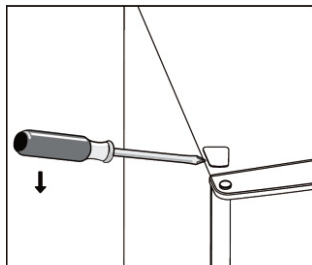

# Namestitev

4. Premaknite pokrov z leve na desno stran. Nato previdno dvignite vrata in položite jih na mehko površino, da se ne poškodujejo.

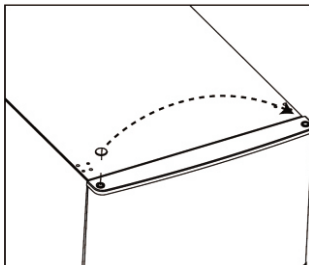

5. Odvijte in odstranite zatič spodnjega tečaja, držalo obrnite in namestite zatič.

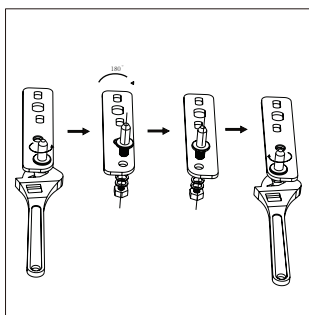
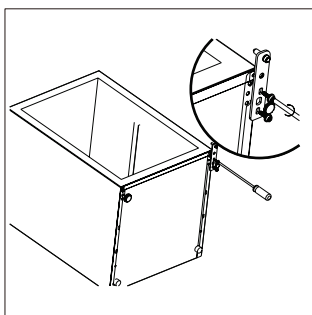

6. Nataknite držalo zatiča spodnjega tečaja. Nataknite nastavljivo nogo.

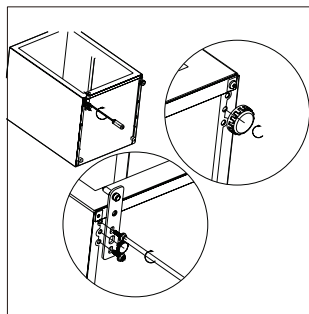

7. Nataknite vrata nazaj na svoje mesto. Prepričajte se, da so vrata nameščena naravnost, tako v vodoravni kot v navpični smeri, tako da je tesnilo na vseh straneh dobro nameščeno, preden privijete zgornji tečaj.
8. Vstavite držalo tečaja in privijte ga na aparat.
9. S ključem ga močno privijte.

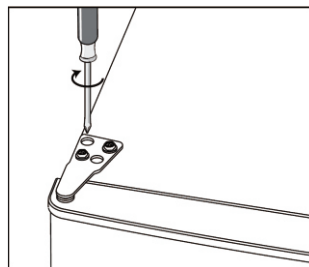

## Namestitev

10. Nataknite pokrov tečaja in pokrov luknje za vijak.

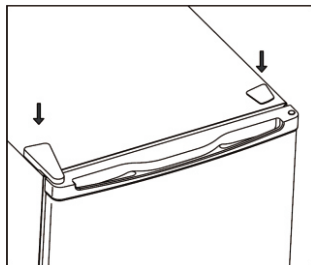

### Namestitev ročaja vrat

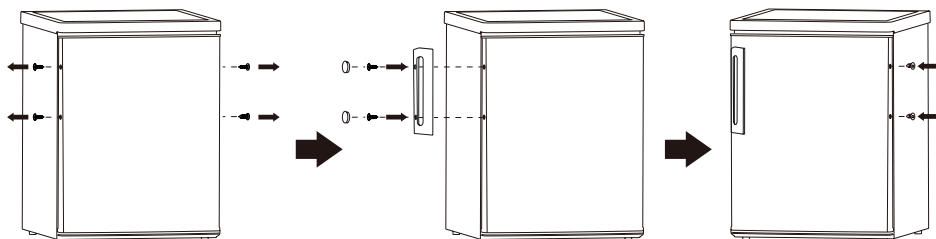

### Zadnja podložka

Privijte distančnike na zadnjo steno aparata.

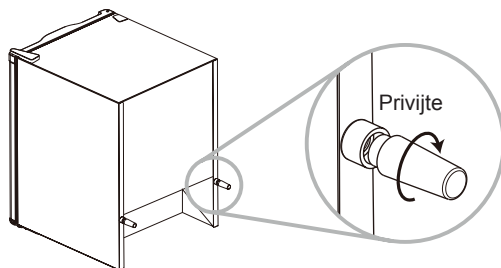



## Namestitev

---

### Potreben prostor

- Pustite dovolj prostora za odpiranje vrat.
- Pustite vsaj 50 mm z obeh strani.

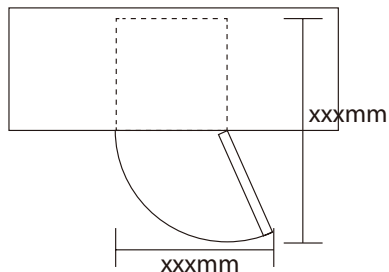

### Uravnoteženje aparata

Uravnovesite ga lahko s pomočjo nastavljivih nog na sprednji strani.

Če aparat ne stoji vodoravno, se vrata in magnetsko tesnilo ne bodo prilegali.

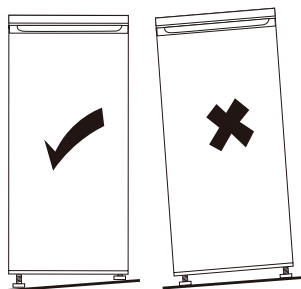

## Namestitev

---

### Postavitev aparata

Aparat namestite na mestu, kjer temperatura okolice ustreza klimatskemu razredu, ki je naveden na tablici:

Klimatski razred	Temperatura okolice
SN	+10°C do +32°C
N	+16°C do +32°C
ST	+16°C do +38°C
T	+16°C do +43°C

### Postavitev

Aparat namestite stran od virov toplote, kot so radiatorji, peči, neposredna sončna svetloba itd. Zagotovite dobro kroženje zraka okrog zadnje strani aparata. Če je aparat nameščen pod visečo omarico, mora biti, da se zagotovijo optimalni pogoji za delovanje, razdalja med aparatom in visečo omarico najmanj 100 mm. Najbolje pa je, da aparata ne postavite pod visečo omarico. Aparat pravilno uravnotežimo s pomočjo nastavljivih nog na sprednji strani aparata.

 **Opozorilo!** Aparat mora biti mogoče odklopiti od električnega omrežja, zato mora vtič tudi po namestitvi ostati prosto dostopen.

# Uporaba

## Priključitev na električno omrežje

Pred priključitvijo aparata na električno omrežje se prepričajte, da parametri električnega omrežja ustrezajo vrednostim, navedenim na tablici. Aparat mora biti ozemljen. Vtič napajalnega kabla je zato opremljen z ustreznim kontaktom. Če vtičnica v gospodinjstvu ni ozemljena, priključite aparat na ločeno ozemljitev v skladu z lokalnimi predpisi. Posvetujte se z usposobljenim električarjem. Proizvajalec ne prevzema odgovornosti za neupoštevanje varnostnih navodil. Ta naprava je v skladu z direktivami ES.

## Prva uporaba

### Čiščenje notranjosti

Pred prvo uporabo operite notranjost aparata in vse njegove dele z mlačno vodo in nevtralnimi detergenti, da odstranite tipičen vonj novega aparata, nato pa vse površine temeljito posušite.

**Pomembno!** Ne uporabljajte agresivnih ali grobih čistilnih sredstev, saj lahko poškodujejo površino.

## Nastavitev temperature

- Priključite aparat na električno omrežje. Notranjo temperaturo nastavljamo s termostatom. Mogoče so 3 nastavitve MIN, NORMAL in MAX. MIN pomeni nastavev na najvišjo, MAX pa na najnižjo temperaturo.
- Aparat utegne imeti težave z delovanjem, če je temperatura okolice previsoka ali če pogosto odpiramo vrata.

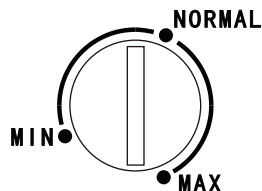

## Zamrzovanje svežih živil

- Zamrzovalni prostor je primeren za zamrzovanje svežih živil in dolgotrajno shranjevanje zamrznjenih in globoko zamrznjenih živil.
- Sveža živila vložite v zamrzovalni prostor.
- Največja količina hrane, ki se lahko zamrzne v 24 urah, je navedena na etiketi.
- Proces zamrzovanja traja vsaj 24 ur: v tem obdobju ne dodajajte drugih živil.

## Shranjevanje zamrznjenih živil

Ob prvem vklopu ali po daljšem obdobju pustite aparat delovati vsaj 2 uri na najvišji stopnji, šele nato dajte hrano v zamrzovalni prostor.

**Pomembno!** V primeru nehotenega odtaljevanja, na primer zaradi izpada električne energije, ki traja dalj časa, kot je navedeno v tehničnih parametrih v delu „čas shranjevanja“, je treba odtaljena živila čimprej obdelati in porabiti ali pa (po kuhanju) spet zamrzniti.

## Odtaljevanje

Globoko zamrznjena ali zamrznjena živila odtajajte v hladilnem prostoru ali pri sobni temperaturi, glede na to, koliko imate za to časa.

Majhne kose živil lahko pripravite tudi zamrznjene, neposredno iz zamrzovalnika. V tem primeru se čas kuhanja podaljša.

## Ledene kocke

Ta naprava je lahko opremljena z eno ali več posodami za ledene kocke.

## Koristni nasveti in nasveti

Za najboljše rezultate pri zamrzovanju je tukaj nekaj koristnih nasvetov:

- največja količina hrane, ki se lahko zamrzne v 24 urah, je navedena na etiketi;
- proces zamrzovanja traja 24 ur. V tem času ne dodajajte drugih živil.
- zamrzniti dajte le kakovostna, sveža in čista živila;
- pripravite hrano v majhnih porcijah, tako da jo je mogoče hitro in popolnoma zamrzniti ter odtaliti samo potrebno količino;
- zapakirajte hrano v aluminijasto folijo ali polietilen in iztisnite zrak;
- preprečite stik sveže hrane z že zamrznjeno, da ne pride do povečanja temperature že zamrznjene hrane;
- pustite meso se hrani bolje kot mastno; sol krajša življenjsko dobo živil;
- Če jeste sladoled takoj, ko ga vzamete iz zamrzovalnika, se lahko poškodujete.
- priporočamo, da na vsak paket živil označite čas zamrzovanja, da zagotovite pravičen čas obdelave;

## Nasveti za shranjevanje zamrznjenih živil

Za najlepše rezultate pri uporabi aparata priporočamo:

- prepričajte se, da so bili gotovi zamrznjeni izdelki v trgovini pravilno hranjeni;
- zamrznjene izdelke prinesite iz trgovine čim hitreje;
- ne odpirajte vrat zamrzovalnika pogosto in ne puščajte jih odprtih zelo dolgo.
- Po odtalitvi se hrana hitro pokvari in je ni mogoče ponovno zamrzniti.
- Ne prekoračite časa za shranjevanje hrane, določenega s strani proizvajalca.

## Čiščenje

---

Iz higienskih razlogov je treba notranjost aparata in celo opremo redno čistiti.



**Opozorilo!** Aparat med čiščenjem ne sme biti priključen na električno omrežje. Nevarnost električnega udara! Pred čiščenjem aparat izklopite in izključite vtič iz vtičnice, oz. izklopite varovalko ali odklopnik. Nikoli ne čistite aparata z visokotlačnim parnim čistilcem. Na električnih komponentah se lahko kopiči vlaga, nevarnost električnega udara! Vroče hlapi lahko poškodujejo plastične dele. Preden aparat vklopite, ga posušite.

**Pomembno!** Eterična olja in organska topila, npr. limonin sok, pomarančni sok lahko negativno vplivajo na plastične dele.

- Preprečite stik teh snovi z deli aparata.
- Ne uporabljajte grobih čistilnih sredstev.
- Vzemite živila iz zamrzovalnika. Shranite jih na hladnem, dobro pokrijte.
- Izklopite aparat in izključite ga iz električnega omrežja ali izklopite varovalko ali odklopnik.
- Aparat in notranjo opremo očistite s krpo in toplo vodo. Po čiščenju temeljito posušite.
- Nabiranje prahu na kondenzatorju poveča porabo energije. Zato očistite kondenzator na hrbtni strani aparata z mehko ščetko ali sesalnikom.<sup>1)</sup>
- Ko se temeljito posuši, aparat ponovno vklopite.

1) Če je kondenzator na zadnji strani aparata.

## Odtajanje zamrzovalnika

---

V zamrzovalnem prostoru se postopoma kopiči led. Tega je potrebno odstranjevati.

Za odstranjevanje ledu z izparilnika nikoli ne uporabljajte ostrih predmetov, da ga ne poškodujete.

Vendar pa, ko je sloj ledu zelo debel, je treba izvesti popolno odtaljevanje aparata na naslednji način:

- izključite aparat iz omrežja;
- odstranite vsa zamrznjena živila, zavijte jih v več slojev časopisnega papirja in shranite v hladnem prostoru;
- pustite vrata na aparatu odprta in pod aparat položite posodo za prestrezanje vode;
- Ko je odtaljevanje končano, notranjost popolnoma posušite, vstavite vtič v omrežno vtičnico in vklopite aparat.

## Odpravljanje težav

**Opozorilo!** Pred odpravljanjem morebitnih težav prekinite dovod električne energije iz omrežja. Okvare, ki niso opisane v tej tabeli, lahko popravi le usposobljen serviser.

**Pomembno!** Med delovanjem nastajajo normalni zvoki (kompresor, hladilni sistem).

Težava	Možen vzrok	Rešitev
Aparat ne deluje.	Vtič ni pravilno priključen, oziroma aparat je izklopljen.	Priključite vtič.
	Okvarjena ali pregorela varovalka.	Preverite varovalko, po potrebi jo zamenjajte.
	Okvara vtičnice.	Vtičnico mora popraviti usposobljen električar.
Aparat pretirano hladi.	Temperatura je nastavljena na zelo nizko vrednost oz. na nastavitev <b>MAX</b> .	Nastavite temperaturni regulator na višjo temperaturo.
Živila niso dovolj zamrznjena.	Temperatura ni pravilno nastavljena.	Glej poglavje o nastavitvi temperature.
	Dolgotrajno odpiranje vrat.	Vrata odpirajte samo za tako dolgo, kot je potrebno.
	V aparat ste v zadnjih 24 urah shranili veliko količino živil.	Začasno nastavite regulator na nižjo temperaturo.
	Aparat stoji v bližini vira toplote.	Glej poglavje o namestitvi aparata.
Kopičenje ledu na tesnilu vrat.	Tesnilo slabo tesni.	Previdno segrejte ta del tesnila s sušilnikom za lase (na nižji temperaturi). Obenem z roko oblikujte tesnilo vrat.
Neobičajni zvoki.	Aparat ne stoji vodoravno.	Prilagodite noge.
	Aparat se dotika sten ali drugih predmetov.	Aparat rahlo odmaknite.
	Komponenta, npr. cev na zadnji strani cevi aparata se dotika drugega dela aparata in stene.	Če je potrebno, cev previdno upognite.

Če se napaka pojavi ponovno, se obrnite na servisni center.

Ti podatki so potrebni za hitro in pravilno pomoč. Tu si zapišite potrebne podatke z tipske tablice.

## Informacije o odlaganju odpadne električne opreme (zasebna gospodinjstva)

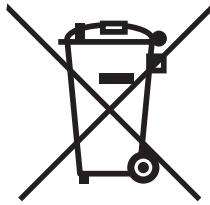

Ta simbol na izdelkih in/ali spremnih dokumentih pomeni, da rabljene električne in elektronske opreme ne smemo zavreči skupaj z drugimi gospodinjskimi odpadki. Za pravilno ravnanje, predelavo in reciklažo vas prosimo, da te izdelke brezplačno vrnete na določena zbirna mesta. V nekaterih državah je te izdelke mogoče vrniti neposredno prodajalcu ob nakupu podobnega novega izdelka.

S pravilnim odlaganjem teh izdelkov pomagata hraniti dragocene vire in preprečiti morebitne negativne učinke na zdravje ljudi in okolje, do katerih bi sicer zaradi nepravilnega ravnanja z odpadki lahko prišlo. Za več informacij o najbližjem zbirnem mestu se obrnite na lokalni urad. Za nepravilno odlaganje odpadkov so možne kazni v skladu z veljavno zakonodajo.

### **Za poslovne uporabnike v Evropski uniji**

Če želite zavreči električno in elektronsko opremo, se za več informacij obrnite na lokalnega prodajalca ali dobavitelja.

### **Informacije o odlaganju v državah izven Evropske unije**

Ta simbol velja samo v Evropski uniji. Če želite odstraniti to napravo, se obrnite na ustrezne organe lokalne skupnosti ali prodajalca in povprašajte po ustreznem načinu odstranitve.