

guzzanti

**CHLADNIČKA
CHLADNIČKA
LODÓWKA
HŰTŐSZEKRENY
HLADILNIK**

GZ-246



**Návod k obsluze
Návod na obsluhu
Instrukcja obsługi
Használati útmutató
Navodila za uporabo**

DŮLEŽITÉ BEZPEČNOSTNÍ POKYNY

Tato varování jsou určená pro vaši bezpečnost. Ujistěte se, zda jim rozumíte před instalaci tohoto spotřebiče. Vaše bezpečnost je nejdůležitější. V případě nejasností ohledně těchto varování kontaktujte servisní středisko.

Instalace

- Spotřebič je těžký. Zvyšte pozornost při přemísťování.
- Je nebezpečné měnit parametry spotřebiče nebo se pokoušet opravovat jej jakýmkoliv způsobem.
- Zajistěte, aby spotřebič nestál na přívodním kabelu. V případě, že je kabel poškozený, musí se vyměnit za speciální kabel dostupný v servisním středisku.
- Veškeré elektrické práce vyžadující si instalace spotřebiče musí provádět kvalifikovaný servisní technik nebo odpovědná osoba.
- Díly které se zahřívají, nesmí být vystaveny. Kdykoliv je to možné, zadní strana spotřebiče musí stát blízko stěny se zachování potřebné vzdálenosti pro větrání podle pokynů v návodu.
- Spotřebič nechte odstát po instalaci minimálně 2 hodiny k ustálení chladiva.

UPOZORNĚNÍ: spotřebič držte v místě, kde je zajištěna neustálá ventilace.

Bezpečnost dětí

- Spotřebič není určený pro použití dětmi nebo nezpůsobilými osobami, dokud nejsou pod dohledem osoby odpovědné za jejich bezpečnost.
- Nedovolte dětem manipulovat s ovladači nebo hrát si se spotřebičem.

Během použití

- Tento spotřebič je navržený pro použití v domácnosti, zejména ke skladování potravin.

Péče a čištění

- Před prováděním jakékoliv údržby vypněte a odpojte spotřebič od elektrické sítě.
- K odstraňování námrazy nepoužívejte ostré předměty. (Viz pokyny k odmrazování).

UPOZORNĚNÍ: nesmíte používat mechanická zařízení ani jiné způsoby na urychlení odmrazování spotřebiče. Nepoškodte chladicí okruh.
Nepoužívejte uvnitř spotřebiče elektrické přístroje nedoporučené výrobcem.

Servis

- Tento spotřebič smí opravovat pouze kvalifikovaný servisní technik a musí používat pouze originální náhradní díly.
- Za žádných okolností se nepokoušejte opravovat spotřebič svépomocně. Opravy provedené neoprávněnou osobou mohou způsobit zranění nebo vážné poškození spotřebiče. Kontaktujte místní servisní středisko.

Na konci životnosti spotřebiče

POZNÁMKA: před vyhozením starého spotřebiče jej vypněte a odpojte od elektrické sítě. Odřízněte a zlikvidujte přívodní kabel. Ujistěte se, zda se dvířka nedají zamykat (nejlépe je odstranit).
STARÝ SPOTŘEBIČ MŮŽE PŘEDSTAVOVAT NEBEZPEČNOU HRAČKU PRO DĚTI!

UPOZORNĚNÍ: na konci životnosti spotřebiče jej musíte zlikvidovat v souladu s W.E.E.E směrnici (viz níže). Váš spotřebič obsahuje chladivo R600a a nehořlavý plyn v izolační pně.



Přečtěte si pozorně tento návod před použitím a odložte si jej pro použití v budoucnosti.

1. Názvy částí

DÍLY A FUNKCE

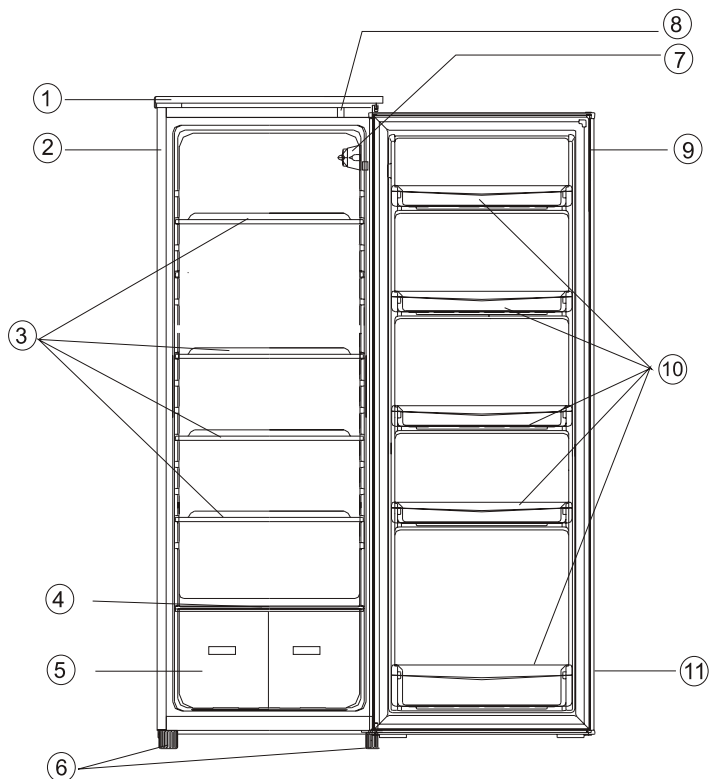

- ① Vrchní deska
- ② Skříňka
- ③ Příhrádky
- ④ Kryt prostoru pro čerstvé potraviny
- ⑤ Zásobník čerstvých potravin
- ⑥ Nastavitelná nožička
- ⑦ Ovládací panel
- ⑧ Spínač dvířek
- ⑨ Dvířka
- ⑩ Příhrádky dvířek
- ⑪ Těsnění dvířek

POZOR! 

VYSOKÉ NAPĚTÍ
Nesnímejte kryty!
Uvnitř je vysoké napětí

2. Správné umístění

Dobré větrání

Pro odvod tepla, vysokou účinnost a nízkou spotřebu energie je potřebné dobré větrání. Proto nechejte kolem chladničky dostatečný volný prostor. Ze zadní strany nejméně 100 mm od stěny, po stranách spotřebiče nejméně 100 mm a z horní strany spotřebiče nejméně 200 mm. Volný prostor potřebný pro otevření dveří by měl být 160°.

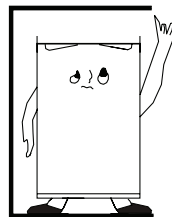

Napájení

Chladnička je vhodná na jednofázový střídavý proud (220-240) V~/50Hz; 230V~/50Hz. Pokud je kolísání proudu v různých zemích mimo uvedený rozsah, z důvodu bezpečnosti aplikujte automatický napěťový regulátor. Chladnička musí obsahovat speciální vidlici přívodního kabelu namísto standardního. Její konektor musí odpovídat zásuvce s uzemňovacím vodičem.

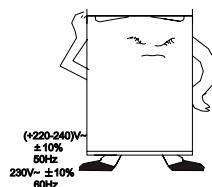

Přívodní kabel

Kabel nesmí být prodlužován ani smotán do cívky během provozu. Dbejte na to, aby se přívodní kabel nedotýkal kompresoru na zadní stěně spotřebiče, protože povrch může být horký během provozu a kontakt s kabelem může poškodit izolaci a způsobit zkrat.

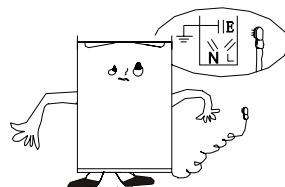

Ochrana proti vlhkosti

Neumísťujte chladničku na místa, kde je vysoký obsah vlhkosti, zabráníte tím možnému korozi kovových částí. Spotřebič nesmí být vystaven vodě, protože to způsobí nesprávnou izolaci a zkrat.



2. Správné umístění

Ochrana před teplem

Spotřebič by měl být umístěn mimo zdrojů tepla a přímého slunečního záření.



Vyvážení

Povrch, na kterém bude stát spotřebič musí být pevný a rovný. Nedoporučujeme žádný měkký povrch. Pokud není spotřebič vyvážen, přizpůsobte jej pomocí nastavitelných nožiček. Spotřebič nestavte vedle rezonujících předmětů.

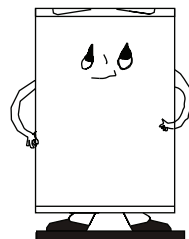

Zabraňte nebezpečí

Neumisťujte spotřebič do blízkosti hořlavých látek jako je plyn, benzín, alkohol, lak, amylacetát, atd. Tyto předměty nesmíte skladovat ve spotřebiči.

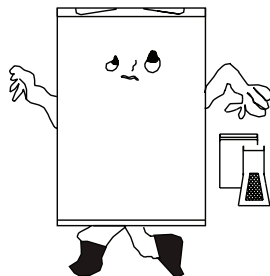

Přemísťování

Při přemísťování spotřebiče jej nenaklánějte horizontálně ani do úhlu pod 45°.

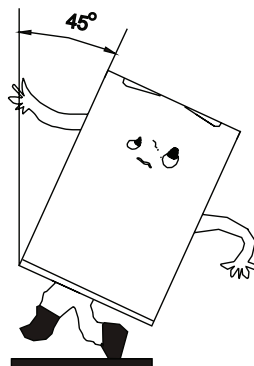

3. Upozornění

- Zkontrolujte, zda napětí v síti odpovídá napětí na výrobním štítku spotřebiče.
- Voda obsažena v potravinách nebo ve vzduchu se dostává do chladničky při otevření dveří a způsobuje formování námrazy, ovlivňuje správný chod chladničky v případě silné vrstvy. Odmrazování chladničky se provádí automaticky. Roztopená voda teče do zásobníku vody přes odtokový otvor a odpaří se pomocí tepla kompresoru.
- Pokud je poškozen přívodní kabel spotřebiče, musí jej vyměnit servisní technik z důvodu potřeby speciálního nářadí.
- Je nebezpečné provádět jakékoliv opravy nebo úpravy spotřebiče.
- Před výměnou žárovky nebo pokud nebudete spotřebič delší dobu používat, odpojte jej od síťové zásuvky.
- Po vypnutí počkejte do následovného zapnutí nejméně 5 minut.

4. Pokyny pro změnu směru otevírání dveří

Změna směru otevírání dvířek

U chladničky lze změnit směr otevírání dvířek z pravé strany (při dodávce) na levou, pokud to instalace vyžaduje.



Upozornění! Před demontáží dvířek odpojte chladničku od elektrické sítě.

Mírně nakloňte spotřebič dozadu a pevně jej držte.
Uvolněte šrouby závěsů dvířek a sejměte držák kolíčku.
Pootevřete dvířka a sejměte je.

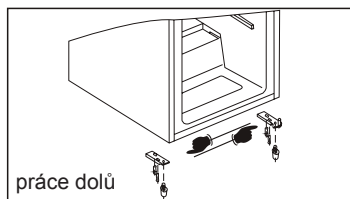

Vyšroubujte horní kolík a našroubujte jej na opačnou stranu.
Nasadte dvířka na horní kolíček a zavřete je.
Našroubujte držák kolíčku na místo na opačnou stranu.

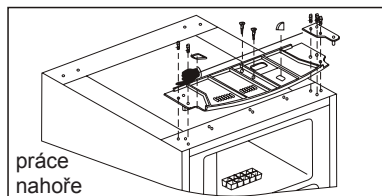

5. Údržba

- Spotřebič čistěte nejméně jednou měsíčně.
- Před prováděním jakékoliv údržby se ujistěte, zda není připojena zástrčka.
- Utřete vnitřní a vnější povrch spotřebiče vlhkou utěrkou. Pokud je velmi znečištěný, použijte neutrální mycí prostředek a poté vyčistěte vodou a utěrkou. Poté doporučujeme použití malého množství leštidla na sklo k vyleštění povrchu flanelem.
- K čištění nepoužívejte horkou vodu, rozpouštědla, benzin, alkohol, kerozén, prášek, alkalické čističe, kyseliny, chemické utěrky apod. Tímto můžete poškodit lak. Nestříkejte na spotřebič vodu. Můžete poškodit izolaci.
- Udržujte v čistotě těsnění dvířek.
- Pokud ponecháte plastové části spotřebiče dlouhodobě v kontaktu s olejem (rostlinným nebo živočišným), časem se oslabí a může prasknout. Odtokový otvor se snadno ucpe, pokud jej nečistíte pravidelně, což způsobí tvorbu zápachu.

6. Odstranění případných problémů

1. Pokud chladnička nefunguje:
Zkontrolujte, zda není výpadek proudu.
Zkontrolujte, za je vidlice přívodního kabelu připojena k elektrické zásuvce.
Zkontrolujte, zda není vypálena pojistka.
2. Pokud chladnička příliš chladí:
Ovladač nastavení teploty je nastaven na vysokou hodnotu.
Pokud umístíte potraviny s velkým množstvím vlhkosti přímo pod výstup chladného vzduchu, rychle namrznou. Toto neznamená poruchu.
3. Pokud chladnička dostatečně nechladí:
Potraviny jsou baleny příliš těsně při sobě, což brání proudění chladného vzduchu.
Vložili jste něco horkého nebo velké množství do chladničky.
Dveře nejsou zavřené správně.
Těsnění dveří je poškozené.
Chladnička není větraná.
Je nedostatečný prostor mezi chladničkou a stěnami kolem spotřebiče a nad spotřebičem.
Nastavení teploty je nesprávné.
4. Když rozmrazená voda teče na podlahu.
Zkontrolujte, zda není ucpaný odtokový otvor.
Zkontrolujte, zda je odtoková trubka nasazená správně.
Pokud je tloušťka námrazy více než 4 mm, spotřebič odmrzte.

5. Když se tvoří kondenzace na vnějších stěnách chladničky:
Kondenzace se může tvořit na vnějších stranách, když je vysoká vlhkost, například během vlhkého ročního období. Toto je stejný výsledek, jako když nalijete studenou vodu do sklenice. Nejedná se o závadu, proto vlhkost pouze otřete suchým hadrem.
6. Když slyšíte zvuk, jako když teče voda:
Zvuk tekoucí vody představuje tok chladicí náplně. Nejedná se o závadu.
7. Když se hřejí stěny chladničky:
Boční panel spotřebiče se ohřívá, pokud se dveře otevírají příliš často, při spuštění spotřebiče a když spotřebič pracuje v létě při vysoké okolní vlhkosti. V takovém případě se nedotýkejte panelu, je to výsledkem odvodu tepla zevnitř spotřebiče a nejedná se o poruchu chladničky.

7. Technické údaje

*Pro podrobnější technické údaje viz výrobní štítek na zadní straně chladničky.

*Právo na změnu technických údajů vyhrazené bez předchozího upozornění.

Celostátní nositel servisu zajišťující opravy
a náhradní díly prostřednictvím smluvních partnerů je:

NOSRETI a.s.

Tovární 589/3, CZ-709 00 Ostrava - Mariánské Hory

Tel. servis: 595 696 630

Tel. sklad ND: 595 696 631

E-mail: servis.elektro@nosreti.cz

Seznam servisních středisek je uveden na internetových stránkách www.privest.cz
Informaci o servisním středisku v místě Vašeho bydliště Vám sdělí na tel. 595 696 630

Záznam provedených oprav

Datum hlášení opravy	Datum odstranění závady	Počet dní	Číslo opravního listu	Podpis opraváře

Při každé opravě odevzdejte opraváři pouze jeden servisní kupón!

	
guzzanti číslo kupónu 3.	guzzanti o kupónu 4.
	
guzzanti číslo kupónu 1.	guzzanti číslo kupónu 2.

guzzanti

ZÁRUČNÍ LIST

Tento záruční list je platný pouze řádně vyplněný, orazítkovaný a podepsaný prodejcem.

VYPLNÍ PRODEJCE

Typ výrobku

Výrobní číslo

Datum prodeje

Záruka

Přesná adresa, razítko a podpis prodejce



Tento symbol na Vámi zakoupeném spotřebiči anebo v jeho průvodních dokumentech znamená, že vysloužilý spotřebič nesmí být přidán do běžného komunálního odpadu nebo vyhozen na skládky atp. Spotřebič obsahuje látky, které mohou být škodlivé a nebezpečné pro lidské zdraví. Správnou likvidací chráníte cenné přírodní zdroje a napomáháte ochraně životního prostředí. Odevzdejte vyřazený spotřebič na k tomu určené místo zpětného odběru, zajistíte tak jeho recyklaci a získaný materiál bude opět použit pro výrobu nových výrobků. Bližší informace získáte na obecním úřadě, u svého prodejce, nebo na webových stránkách: www.privest.cz

Záruční podmínky

1. Záruční doba

Záruční doba počíná běžet ode dne převzetí výrobku kupujícím nebo spotřebitelem (dále jen spotřebitel), který je povinen zkontrolovat, zda není výrobek mechanicky poškozen, neboť na pozdější reklamace nebude brán zřetel. Prodejce poskytuje spotřebiteli na zakoupený výrobek podle účelu použití záruční dobu a bezplatný servis v délce a rozsahu uvedeném v tomto záručním listu. Doba trvání záruční doby a bezplatného servisu je uvedena na titulní straně v kolonce záruka. **PŘÍKLAD - 24 měsíců (záruční doba), 6 + 12 měsíců (6 měsíců záruční doba + 12 měsíců bezplatný servis) apod. Výrobky se záruční dobou 24 měsíců nebo s delší záruční dobou, případně doplněnou o bezplatný servis, jsou určeny výhradně pro použití v domácnosti.** Výrobky se záruční dobou kratší než 24 měsíců (např. 6 + 12 měsíců, 6 + 6 měsíců nebo 6 + 18 měsíců) jsou určeny pro výrobní činnost nebo poskytování služeb v rámci podnikatelské činnosti.

2. Bezplatný servis

U bezplatného servisu má spotřebitel právo na zvýhodněné odstranění vady opravou výrobku pouze při dodržení podmínek záruky a je-li tato vada zařazena mezi vady, na které se vztahuje bezplatný servis. Doba bezplatného servisu, uvedená na přední straně v kolonce záruka, počíná běžet ukončením záruční doby a nemá charakter záruční doby. Spotřebiteli nevzniká nárok na odstoupení od kupní smlouvy, je-li vada neodstranitelná. Zvýhodněným odstraněním závady se rozumí poskytnutí materiálu a práce na opravu zdarma, cestovné mechanika případně převoz výrobku hradí spotřebitel. **Bezplatný servis se poskytuje u chladicí techniky na funkci chladicího okruhu, to znamená na motorkompresor, kondenzátor, výparník, filtrdehydrátor, kapiláru, spojovací potrubí, termostat a chladivo.**

3. Instalace výrobku

Výrobek si může uvést do chodu sám spotřebitel v souladu s návodem na použití v případě, že v návodu není uvedena povinnost zapojení výrobku autorizovaným servisem. Zapojení provede autorizovaný servis na náklady spotřebitele, pokud nebylo dohodnuto s prodejcem jinak. Návod na použití je nedílnou součástí výrobku.

4. Vady v záruční době

Projevily se na výrobku během záruční doby vada, má spotřebitel právo, aby tato vada byla včas a bezplatně odstraněna, případně - není-li to vzhledem k povaze vady neúměrné - může spotřebitel požadovat výměnu výrobku, týká-li se vada jen součástí výrobku - výměnu této součástí. Není-li takový postup možný, může spotřebitel požadovat přiměřenou slevu z ceny výrobku nebo - při významném rozporu s kupní smlouvou - může od této smlouvy odstoupit. Právo ze záruky, případně bezplatný servis, uplatňuje spotřebitel u nejbližšího autorizovaného servisu, který posoudí oprávněnost reklamace a v případě uplatnění práva na opravu tuto opravu bezplatně provede. Při uplatnění jiných práv ze záruky řeší spotřebitel reklamaci s prodejcem.

5. Předmět záruky

Předmětem záruky jsou vady způsobené chybou výroby nebo vadou materiálu.

Záruka se nevztahuje na běžné opotřebení výrobku.

Záruka platí při splnění následujících podmínek:

- byly dodrženy všechny pokyny uvedené v návodu na použití a jiné průvodní dokumentaci (např. správná instalace a obsluha) dále pokyny uvedené na výrobku samotném (nalepené štítky a výstražná upozornění)
- veškeré záruční opravy byly provedeny pouze autorizovaným servisem
- byl předložen řádně vyplněný záruční list a doklad o zakoupení výrobku
- výrobek byl používán výhradně v souladu se svým určením

6. Důvody k neuznání reklamace

- nepředložení řádně vyplněného záručního listu a dokladu o zakoupení výrobku
- neoprávněná manipulace se záručním listem a dokladem o zakoupení výrobku (přepisování apod.)
- závada byla způsobena vnějšími podmínkami (např. poruchami v elektrické síti nebo bytové instalaci)
- závada byla způsobena:**
 - mechanickým poškozením výrobku nebo jeho částí
 - nesprávnou obsluhou výrobku nebo neodborným zásahem třetí osoby
 - neodbornou instalací výrobku
 - používáním výrobku v rozporu s jeho určením
 - živelnou událostí nebo nevhodným skladováním

Ochrana životního prostředí

PRIVEST, s.r.o. se řadí mezi společnosti, které podnikají v souladu s právními a ekologickými trendy chránícími naše životní prostředí. Tím nejlepším a nyní i nejjednodušším, co můžete i vy pro své zdraví, přírodu a ekologii udělat, je odevzdat obalový materiál Vámi zakoupeného výrobku a starý vyřazený spotřebič na některém z míst k tomu určených. Na likvidaci a recyklaci těchto materiálů jste při nákupu nového spotřebiče ze zákona přispěli. Současně jste přispěli na recyklaci a likvidaci vámi zakoupeného výrobku (symbol popelnice s podržítkem).

Likvidace obalu nového spotřebiče

V návaznosti na povinnosti dle zákona o obalech (č.477/2002 Sb., v platném znění) přispívá společnost PRIVEST, s.r.o. autorizované obalové společnosti EKO-KOM, se kterou má uzavřenou smlouvu o sdruženém plnění. Všechny použité obalové materiály lze bezpečně zlikvidovat. Kartony odevzdejte do sběry papíru. Fólie PE a obložení PS neobsahuje látky škodlivé pro ovzduší. Aby mohly být tyto recyklovatelné látky znovu využity, odevzdejte je na místa určená v obci k jejich sběru. Bližší informace zjistíte na Vašem obecním úřadě.

Likvidace starého spotřebiče

V návaznosti na povinnosti dle zákona o odpadech (č.185/2001 Sb., v platném znění) je PRIVEST, s.r.o. účastníkem kolektivního systému likvidace a recyklace elektroodpadu. Od roku 2005 máte nárok při zakoupení nového elektrozařízení pro domácnost (dále jen spotřebiče) odevzdat zdarma starý vysloužilý spotřebič odpovídajícího druhu v místě dodání, případně později můžete tyto výrobky odevzdat ve sběrných dvorech. Chladničky, mrazničky a jejich kombinace obsahují izolační plyny a chladivo, které musí být odborně zlikvidováno. Dbejte prosím na to, abyste při manipulaci a případném převozu nepoškodili potrubí chladicího okruhu, mohlo by dojít k úniku chladiva. Spotřebič určený k likvidaci musí obsahovat všechny konstrukční části, aby bylo možné bezpečně zajistit jeho ekologické zpracování, využití nebo odstranění. Nezbytnou součástí Vámi zakoupeného spotřebiče je tento řádně potvrzený záruční list, který si ponechejte po celou dobu používání výrobku. Z výrobku nikdy neodstraňujte štítek s výrobním číslem. Slouží spolu s záručním listem k identifikaci výrobce - dovozce, který je zodpovědný za ekologickou likvidaci.

Za tento spotřebič byl v souladu s novelou zákona o odpadech č. 185/2001 Sb., v platném znění, uhrazen poplatek na jeho likvidaci.
--

Spotřebič nesmí být přidán do běžného komunálního odpadu nebo na skládky !!!
--

Informace pro uživatele k likvidaci elektrických a elektronických zařízení (domácnosti)



Tento symbol na produktech anebo v průvodních dokumentech znamená, že použité elektrické a elektronické výrobky nesmí být přidány do běžného komunálního odpadu.

Ke správné likvidaci, obnově a recyklaci doručte tyto výrobky na určená sběrná místa, kde budou přijata zdarma. Alternativně v některých zemích můžete vrátit své výrobky místnímu prodejci při koupi ekvivalentního nového produktu.

Správnou likvidací tohoto produktu pomůžete zachovat cenné přírodní zdroje a napomáháte prevenci potenciálních negativních dopadů na životní prostředí a lidské zdraví, což by mohly být důsledky nesprávné likvidace odpadů. Další podrobnosti si vyžádejte od místního úřadu nebo nejbližšího sběrného místa.

Při nesprávné likvidaci tohoto druhu odpadu mohou být v souladu s národními předpisy uděleny pokuty.

Pro podnikové uživatele v zemích Evropské unie

Chcete-li likvidovat elektrická a elektronická zařízení, vyžádejte si potřebné informace od svého prodejce nebo dodavatele.

Informace k likvidaci v ostatních zemích mimo Evropskou unii

Tento symbol je platný jen v Evropské unii.

Chcete-li tento výrobek zlikvidovat, vyžádejte si potřebné informace o správném způsobu likvidace od místních úřadů nebo od svého prodejce.

DÔLEŽITÉ BEZPEČNOSTNÉ POKYNY

Tieto varovania sú určené pre vašu bezpečnosť. Uistite sa, či im rozumiete pred inštaláciou tohto spotrebiča. Vaša bezpečnosť je najdôležitejšia. V prípade nejasností ohľadom týchto varovaní kontaktujte servisné stredisko.

Inštalácia

- Spotrebič je ťažký. Zvyšte pozornosť pri premiestňovaní.
- Je nebezpečné meniť parametre spotrebiča alebo sa pokúšať opravovať ho akýmkoľvek spôsobom.
- Zaisťte, aby spotrebič nestál na napájacom kábli. V prípade, že je kábel poškodený, musí sa vymeniť za špeciálny kábel dostupný v servisnom stredisku.
- Všetky elektrické práce vyžadujúce si inštalácia spotrebiča musí vykonávať kvalifikovaný servisný technik alebo zodpovedná osoba.
- Diely, ktoré sa zahrievajú, nesmú byť vystavené. Kedykoľvek je to možné, zadná strana spotrebiča musí stáť blízko steny so zachovaním potrebnej vzdialenosti pre vetranie podľa pokynov v návode.
- Spotrebič nechajte odstáť po inštalácii minimálne 2 hodiny pre ustálenie chladiva.

UPOZORNENIE: spotrebič držte v mieste, kde je zaistená neustála ventilácia.

Bezpečnosť detí

- Spotrebič nie je určený pre použitie deťmi alebo nespôsobilými osobami, ak nie sú pod dozorom osoby zodpovednej za ich bezpečnosť.
- Nedovoľte deťom manipulovať s ovládačmi alebo hrať sa so spotrebičom.

Počas použitia

- Tento spotrebič je navrhnutý pre použitie v domácnosti, hlavne na skladovanie potravín.

Údržba a čistenie

- Pred vykonávaním akejkoľvek údržby vypnite a odpojte spotrebič od elektrickej siete.
- Na odstraňovanie námrazy nepoužívajte ostré predmety. (Vid' pokyny k odmrazovaniu).

UPOZORNENIE: nesmiete používať mechanické zariadenia ani iné spôsoby na urýchlenie odmrazovania spotrebiča. Nepoškodte chladiaci okruh. Nepoužívajte vo vnútri spotrebiča elektrické prístroje neodporúčané výrobcom.

Servis

- Tento spotrebič môže opravovať len kvalifikovaný servisný technik a musí používať len originálne náhradné diely.
- Za žiadnych okolností sa nepokúšajte opravovať spotrebič svojpomocne. Opravy vykonané neoprávnenou osobou môžu spôsobiť zranenie alebo vážne poškodenie spotrebiča. Kontaktujte miestne servisné stredisko.

Na konci životnosti spotrebiča

POZNÁMKA: pred vyhodením starého spotrebiča ho vypnite a odpojte od elektrickej siete. Odrežte a zlikvidujte napájací kábel. Uistite sa, či sa dvierka nedajú zamykať (najlepšie je ich odstrániť). **STARÝ SPOTREBIČ MÔŽE PREDSTAVOVAŤ NEBEZPEČNÚ HRAČKU PRE DETI!**

UPOZORNENIE: na konci životnosti spotrebiča h musíte zlikvidovať v súlade s W.E.E.E smernicou (vid' nižšie). Váš spotrebič obsahuje chladivo R600a a nehorľavý plyn v izolačnej pene.



Prečítajte si pozorne tento návod pred použitím a odložte si ho pre použitie v budúcnosti.

1. Názvy častí

DIELY A FUNKCIE

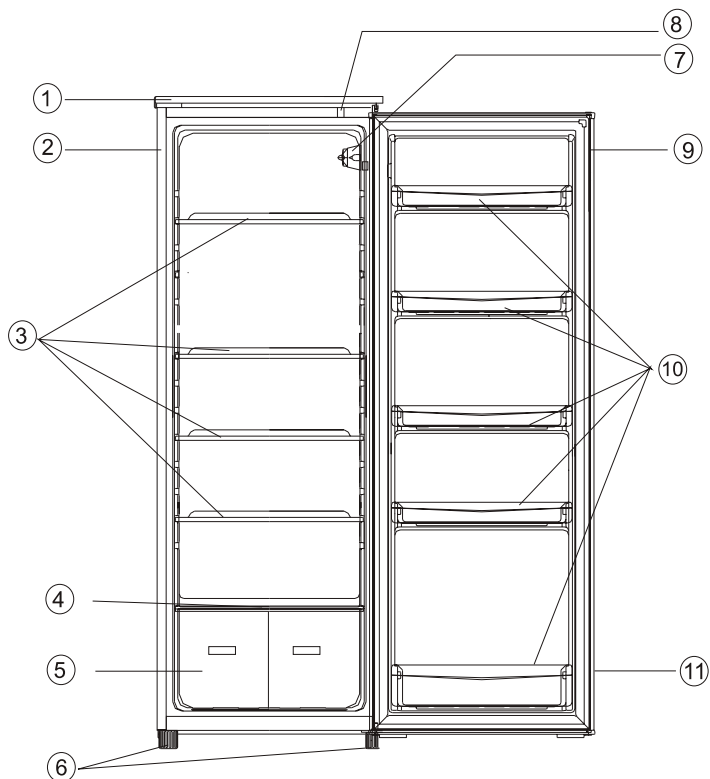

- ① Vrchný panel
- ② Skrinka
- ③ Priehradky
- ④ Kryt priestoru pre čerstvé potraviny
- ⑤ Zásobník čerstvých potravín
- ⑥ Nastaviteľná nožička
- ⑦ Ovládací panel
- ⑧ Spínač dvierok
- ⑨ Dvierka
- ⑩ Priehradky dvierok
- ⑪ Tesnenie dvierok

POZOR! 
VYSOKÉ NAPÄTIE
Nesnímajte kryty!
Vo vnútri je vysoké napätie!

2. Správne umiestnenie

Dobré vetranie

Pre odvod tepla, vysokú účinnosť a nízku spotrebu energie je potrebné dobré vetranie. Preto nechajte okolo chladničky dostatočný voľný priestor. Zo zadnej strany najmenej 100 mm od steny, po stranách spotrebiča najmenej 100 mm a z hornej strany spotrebiča najmenej 200 mm. Voľný priestor potrebný pre otvorenie dverí by mal byť 160°.

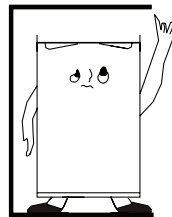

Napájanie

Chladnička je vhodná na jednofázový striedavý prúd (220-240) V~/50Hz;230V~/50Hz. Ak je kolísanie prúdu v rôznych krajinách mimo uvedený rozsah, z dôvodu bezpečnosti aplikujte automatický napäťový regulátor. Chladnička musí obsahovať špeciálnu zástrčku napájacieho kábla namiesto štandardného. Jej konektor musí zodpovedať zásuvke s uzemňovacím vodičom.

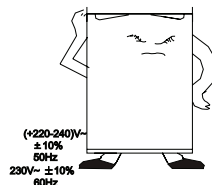

Napájací kábel

Kábel nesmie byť predĺžovaný ani zmotaný do cievky počas prevádzky. Dbajte na to, aby sa napájací kábel nedotýkal kompresora na zadnej stene spotrebiča, pretože povrch môže byť horúci počas prevádzky a kontakt s káblom môže poškodiť izoláciu a spôsobiť skrat.

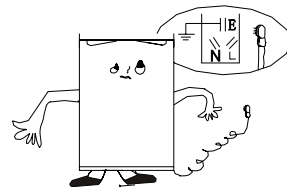

Ochrana proti vlhkosti

Neumiestňujte chladničku na miesta, kde je vysoký obsah vlhkosti, zabránite tým novej korózii kovových častí. Spotrebič nesmie byť vystavený vode, pretože to spôsobí nesprávnu izoláciu a skrat.



2. Správne umiestnenie

Ochrana pred teplom

Spotrebič by mal byť umiestnený mimo zdrojov tepla a priameho slnečného žiarenia.



Vyváženie

Povrch, na ktorom bude stáť spotrebič musí byť pevný a rovný. Neodporúčame žiadny mäkký povrch. Ak nie je spotrebič vyvážený, prispôbte ho pomocou nastaviteľných nožičiek. Spotrebič nedávajte vedľa rezonujúcich predmetov.

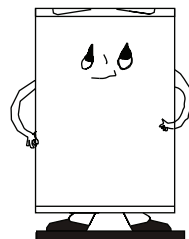

Zabráňte nebezpečenstvu

Neumiestňujte spotrebič do blízkosti horľavých látok ako je plyn, benzín, alkohol, lak, amylacetát, atď. Tieto predmety nekladajte do spotrebiča.

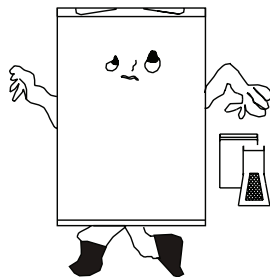

Premiestňovanie

Pri premiestňovaní spotrebiča ho nenakláňajte horizontálne ani do uhlu pod 45°.

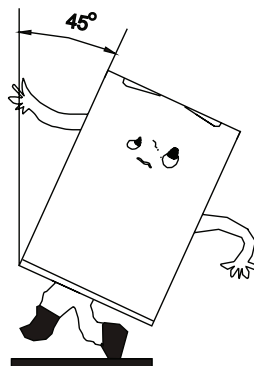

3. Upozornenia

- Skontrolujte, či napätie v sieti zodpovedá napätiu na výrobnom štítku spotrebiča.
- Voda obsiahnutá v potravinách alebo vo vzduchu sa dostáva do chladničky pri otvorení dvierok a spôsobuje formovanie námrazy, ovplyvňuje správny chod chladničky v prípade hrubej vrstvy. Odmrazovanie chladničky sa vykonáva automaticky. Rozmrazená voda tečie do zásobníka vody cez odtokový otvor a odparí sa pomocou tepla kompresora.
- Ak je poškodený napájací kábel spotrebiča, musí ho vymeniť servisný technik z dôvodu potreby špeciálneho náradia.
- Je nebezpečné vykonávať akékoľvek opravy alebo úpravy spotrebiča.
- Pred výmenou žiarovky alebo ak nebudete spotrebič dlhší čas používať, odpojte ho od sieťovej zásuvky.
- Po vypnutí počkajte do následovného zapnutia najmenej 5 minút.

4. Pokyny pre zmenu smeru otvárania dvierok

Zmena smeru otvárania dvierok

Pri chladničke je možné zmeniť smer otvárania dvierok z pravej strany (pri dodávke) na ľavú, ak to inštalácia vyžaduje.



Upozornenie! Pred demontážou dvierok odpojte chladničku od siete.

Mierne nakloňte spotrebič dozadu a pevne ho držte.
Uvoľnite skrutky závesov dvierok a zložte držiak kolíčka.
Pootvorte dvierka a zložte ich.

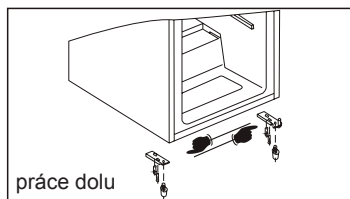

Vyskrutkujte horný kolík a naskrutkujte ho na opačnú stranu.
Nasadte dvierka na horný kolíček a zatvorte ich.
Naskrutkujte držiak kolíčka na miesto na opačnú stranu.

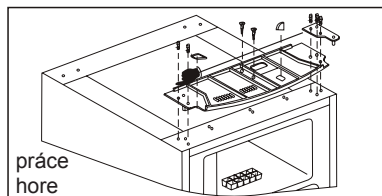

5. Údržba

- Spotrebič čistite najmenej raz za mesiac.
- Pred vykonávaním akejkoľvek údržby sa uistite, že nie je pripojená zástrčka.
- Utrite vnútorný a vonkajší povrch spotrebiča vlhkou utierkou. Ak je veľmi znečistený, použite neutrálny čistiaci prostriedok a potom vyčistite vodou a utierkou. Potom odporúčame použitie malého množstva leštidla na sklo na vyleštenie povrchu flanelom.
- Na čistenie nepoužívajte horúcu vodu, rozpúšťadlá, benzín, alkohol, kerozén, prášok, alkalické čističe, kyseliny, chemické utierky atď. Týmto môžete poškodiť lak. Nestriekajte na spotrebič vodu. Môžete poškodiť izoláciu.
- Udržujte v čistote tesnenie dvierok.
- Ak ponecháte plastové časti spotrebiča dlhodobo v kontakte s olejom (rastlinným alebo živočíšnym), časom sa oslabí a môže prasknúť. Odtokový otvor sa ľahko upchá, ak ho nečistíte pravidelne, čo spôsobí tvorbu zápachu.

6. Odstránenie prípadných problémov

1. Ak chladnička nefunguje:
Skontrolujte, či nie je výpadok prúdu.
Skontrolujte, či je zástrčka napájacieho kábla pripojená k elektrickej zásuvke.
Skontrolujte, či nie je vypálená poistka.
2. Ak chladnička veľmi chladí:
Ovládač nastavenia teploty je nastavený na vysokú hodnotu.
Ak umiestnite potraviny s veľkým množstvom priamo pod výstup chladného vzduchu, rýchlo zamrznú. Toto neznamená poruchu.
3. Ak chladnička dostatočne nechladí:
Potraviny sú balené veľmi tesne pri sebe, čo bráni prúdeniu chladného vzduchu.
Vložili ste niečo horúce alebo veľké množstvo do chladničky.
Dvere nie sú zatvorené správne.
Tesnenie dvierok je poškodené.
Chladnička nie je vetraná.
Je nedostatočný priestor medzi chladničkou a stenami okolo spotrebiča a nad spotrebičom.
Nastavenie teploty je nesprávne.
4. Keď rozmrazená voda tečie na podlahu.
Skontrolujte, či nie je upchatý odtokový otvor.
Skontrolujte, či je odtoková rúrka nasadená správne.
Ak je hrúbka námrazy viac ako 4 mm, spotrebič odmrázte.

5. Keď sa tvorí kondenzácia na vonkajších stenách chladničky:
Kondenzácia sa môže tvoriť na vonkajších stranách, keď je vysoká vlhkosť, napríklad počas vlhkého ročného obdobia. Toto je rovnaký výsledok, ako keď nalejete studenú vodu do pohára. Nejde o poruchu, preto vlhkosť len utrite suchou handričkou.
6. Keď počujete zvuk, ako keď tečie voda:
Zvuk tečúcej vody predstavuje tok chladiacej náplne. Nepredstavuje to poruchu.
7. Keď sa hrejú steny chladničky:
Bočný panel spotrebiča sa ohrieva, ak sa dvere otvárajú veľmi často, pri spustení spotrebiča a keď spotrebič funguje v lete pri vysokej okolitej vlhkosti. V takom prípade sa nedotýkajte panelu, je to výsledkom odvodu tepla zvnútra spotrebiča a nejde o poruchu chladničky.

7. Technické údaje

*Pre podrobnejšie technické údaje viď výrobný štítok na zadnej strane chladničky.

*Právo na zmenu technických údajov je vyhradené bez predchádzajúceho upozornenia.

ZÁRUČNÉ PODMIENKY

Záruka na tento spotrebič predstavuje 24 mesiacov od dátumu zakúpenia. Nárok na záruku je možné uplatniť len po predložení originálu dokladu o zakúpení výrobku (paragón, faktúra) s typovým označením výrobku, dátumom predaja a čitateľnou pečiatkou predajcu. Záruka zahŕňa výmenu alebo opravu častí spotrebiča, ktoré sa poškodia z dôvodu porúch vo výrobe spotrebiča. Po uplynutí záručnej doby bude spotrebič opravený za poplatok. Výrobca nezodpovedá za poškodenia alebo úrazy osôb, zvierat z dôvodu nesprávneho použitia spotrebiča a nedodržania pokynov v návode na obsluhu. Výrobok je určený výhradne ako domáci spotrebič pre použitie v domácnosti. Zmluvná záruka je 6 mesiacov, ak je kupujúci podnikateľ - fyzická osoba a spotrebič kupuje pre podnikateľskú činnosť alebo komerčné využitie. Záruka sa znižuje podľa občianskeho zákonníka na 6 mesiacov pre: žiarovky, batérie, kremíkové a halogénové trubice.

Záruka sa nevzťahuje na

- akékoľvek mechanické poškodenie výrobku alebo jeho časti
- na chyby spôsobené nevhodným zaobchádzaním alebo umiestnením.
- ak je zariadenie obsluhované v rozpore s návodom, prípadne zásahom neoprávnenej osoby.
- nesprávne používaný, skladovaný alebo prenášaný.
- na záruku 24 mesiacov sa nevzťahujú opravy, napríklad: výmena žiarovky, trubice, čistenie a odvápnovanie kávovarov, žehličiek, zvlhčovačov, atď. Tu bude účtované servisom za zmluvnú cenu.
- ak nebude pri kontrole zariadenia zistená žiadna porucha alebo nebudú splnené záručné podmienky, uhradí režijné náklady spojené s kontrolou alebo opravou výrobku kupujúci.
- zákazník stráca záruku pri používaní výrobkov na profesionálnej alebo inej zárobkovej činnosti v prevádzkach.
- porucha bola spôsobená vonkajšími a živelnými podmienkami (napr. poruchami v elektrickej sieti alebo bytovej inštalácii).
- záruka sa netýka poškodenia vonkajšieho vzhľadu alebo iných, ktoré nebránia štandardnej obsluhu.

Ak tovar pri uplatňovaní poruchy zo strany spotrebiteľa bude zasielaný poštou alebo prepravnou službou, musí byť zabalený v obale vhodnom pre prepravu tak, aby sa zabránilo poškodeniu výrobku.

Zodpovedný zástupca za servis pre SR

ČERTES SK, s.r.o.

Pažite č. 42

010 09 Žilina

tel./fax: +421 41 5680 171, 5680 173

mobil: +421 905 259213

+421 907 241912

Pracovná doba Po-Pia. 9:00 - 15:00

e-mail: certes.sk@gmail.com

certes@eslovakia.sk



Záručný list

Tento oddiel vyplňte prosím paličkovým písmom a priložte k výrobku.

Odosielateľ:

Priezvisko/meno:

Štát/PSČ/obec/ulica:

Telefónne číslo:

Číslo/označenie (tovaru) položky:

Dátum/miesto predaja:

Popis poruchy:

Dátum/podpis:

Záruka sa nevzťahuje.

Zašlite prosím neopravený výrobok za cenu poštovného späť.

Informujte ma, koľko budú predstavovať náklady. Opravte výrobok za úhradu.

Informácie o likvidácii opotrebovaného elektrického zariadenia (súkromné domácnosti)

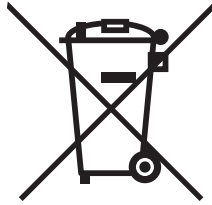

Tento symbol na produktoch a/alebo na priložených dokumentoch znamená, že sa pri likvidácii nesmú elektrické a elektronické zariadenia miešať so všeobecným domácim odpadom.

V záujme správneho obhospodarovania, obnovy a recyklácie odveďte, prosím, tieto produkty na určené zberné miesta, kde budú prijaté bez poplatku. V niektorých krajinách je možné tieto produkty vrátiť priamo miestnemu maloobchodu v prípade, ak si objednáte podobný nový výrobok.

Správna likvidácia týchto produktov pomôže ušetriť hodnotné zdroje a zabrániť možným negatívnym vplyvom na ľudské zdravie a prostredie, ktoré môžu inak vzniknúť v dôsledku nesprávneho zaobchádzania s odpadom. Bližšie informácie o najbližšom zbernom mieste získate na miestnom úrade.

V prípade nesprávnej likvidácie odpadu môžu byť uplatnené pokuty v súlade s platnou legislatívou.

Pre právnické osoby v Európskej únii

Ak potrebujete zlikvidovať opotrebované elektrické a elektronické zariadenia, bližšie informácie získate od svojho miestneho predajcu alebo dodávateľa.

Informácie o likvidácii v krajinách mimo Európskej únie

Tento symbol je platný len v Európskej únii. Ak si želáte zlikvidovať toto zariadenie, obráťte sa na miestny úrad alebo predajcu a poinformujte sa o správnom spôsobe likvidácie tohto typu odpadu.

WAŻNE WSKAZÓWKI DOTYCZĄCE BEZPIECZEŃSTWA

Poniższe ostrzeżenia mają na celu zapewnienie Twojego bezpieczeństwa. Przed rozpoczęciem instalacji urządzenia należy upewnić się, czy zostały one zrozumiane. Twoje bezpieczeństwo jest najważniejsze. W razie niejasności należy zwrócić się do punktu serwisowego.

Instalacja

- Urządzenie jest bardzo ciężkie. Podczas przemieszczania należy zachować ostrożność.
- Dokonywanie zmian parametrów technicznych i dokonywanie prób samodzielnych napraw urządzenia jest bardzo niebezpieczne.
- Zapewnić, by urządzenie nie stało na przewodzie zasilającym. Uszkodzony przewód zasilający musi zostać wymieniony przez autoryzowany punkt serwisowy.
- Wszelkie prace związane z częścią elektryczną wymagające instalacji urządzenia, mogą być dokonywane tylko przez technika serwisu lub inną odpowiedzialną osobę.
- Nagrzewające się części nie mogą wystawać na zewnątrz urządzenia. Ściana tylna urządzenia w ramach możliwości musi znajdować się w takiej odległości od ściany, która umożliwi swobodny przepływ powietrza w celu wentylacji.
- Po instalacji zostawić urządzenie przez 2 godziny w celu stabilizacji czynnika chłodzącego.

OSTRZEŻENIE: Urządzenie powinno być instalowane w miejscu zapewniającym stałą wentylację.

Bezpieczeństwo dzieci

- Niniejsze urządzenie nie jest przeznaczone do obsługi przez dzieci lub osoby o ograniczonych zdolnościach fizycznych, sensorycznych i umysłowych, chyba, że są one pod nadzorem osoby odpowiadającej za ich bezpieczeństwo.
- Należy dopilnować, aby dzieci nie obsługiwały i nie bawiły się urządzeniem.

Podczas pracy

- Niniejsze urządzenie przeznaczone jest do użytku domowego, szczególnie do przechowywania żywności.

Konserwacja i czyszczenie

- Przed rozpoczęciem jakichkolwiek czynności konserwacyjnych należy wyłączyć urządzenie i odłączyć je od zasilania.

- Do usuwania szronu nie używać ostrych przedmiotów (Patrz instrukcję rozmrażania).

OSTRZEŻENIE: Nie używać urządzeń mechanicznych lub innych sposobów w celu przyspieszenia procesu rozmrażania. Unikać uszkodzenia obiegu chłodniczego. Nie stosować wewnątrz urządzenia odbiorników elektrycznych niezalecanych przez producenta.

Serwis

- Niniejsze urządzenie może być naprawiane tylko przez technika serwisu z zastosowaniem oryginalnych części zamiennych.
- Pod żadnym pozorem nie dokonywać prób samodzielnej naprawy urządzenia. Naprawy dokonane przez nieuprawnioną osobę mogą być przyczyną obrażeń ciała lub poważnego uszkodzenia urządzenia. W celu dokonania naprawy należy zwrócić się do punktu serwisowego.

Po upływie okresu żywotności produktu

UWAGA: przed likwidacją urządzenia należy je wyłączyć i odłączyć od zasilania. Odciąć i zlikwidować przewód zasilający. Upewnić się, że uniemożliwione jest zamykanie drzwi (najlepiej je usunąć). **ZUŻYTE URZĄDZENIE MOŻE BYĆ NIEBEZPIECZNĄ ZABAWKĄ DLA DZIECI!**

OSTRZEŻENIE: zużyte urządzenie należy poddać utylizacji zgodnie z dyrektywą W.E.E.E (patrz poniżej). Urządzenie zawiera czynnik chłodzący R600a oraz gaz niepalny w pianie izolacyjnej.



Przed rozpoczęciem użytkowania urządzenia należy dokładnie przeczytać niniejszą instrukcję i zachować ją do późniejszego wglądu.

1. Lista części

CZĘŚCI I FUNKCJE

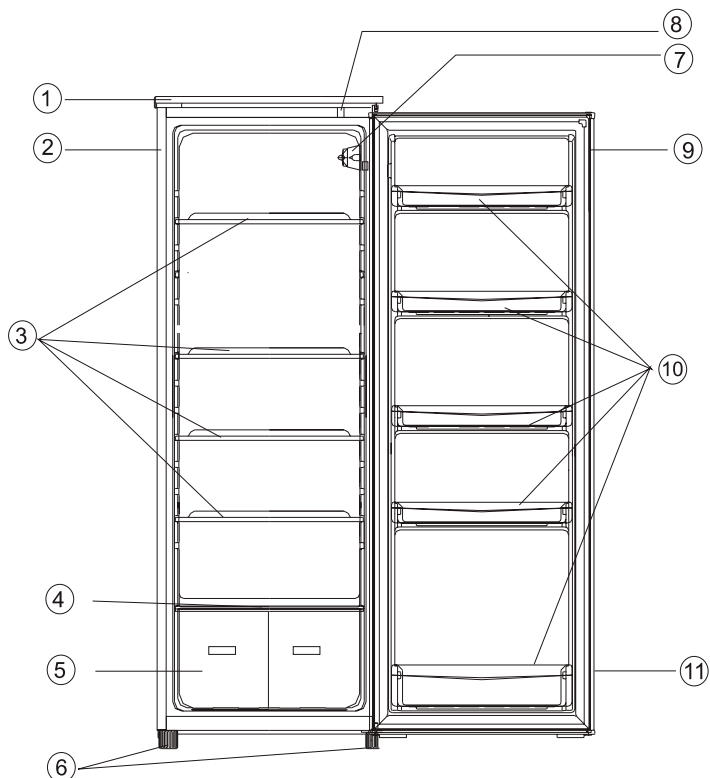

- ① Panel górny
- ② Obudowa
- ③ Półki
- ④ Osłona komory do przechowywania świeżej żywności
- ⑤ Pojemnik na świeżą żywność
- ⑥ Nóżka nastawna
- ⑦ Panel kontrolny
- ⑧ Włacznik drzwi
- ⑨ Drzwi
- ⑩ Półki w drzwiach
- ⑪ Uszczelka drzwiczek

UWAGA!



WYSOKIE NAPIĘCIE

Nie zdejmować osłon. Części wewnętrzne urządzenia są pod wysokim napięciem!

2. Właściwe umieszczenie

Dobra wentylacja

W celu odprowadzenia ciepła, podwyższenia wydajności i obniżenia zużycia energii należy zapewnić odpowiednią wentylację. W tym celu należy pozostawić odpowiednią ilość wolnego miejsca wokół urządzenia. Wymagane wolne miejsce wokół urządzenia: 100 mm od ściany, przynajmniej 100 z boków urządzenia i przynajmniej 200 mm od góry. W celu otwierania drzwi należy pozostawić wolną przestrzeń 160°.

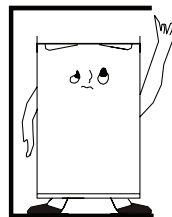

Zasilanie

Lodówka nadaje się do zasilania jednofazowym prądem zmiennym (220-240) V~/50Hz; 230 V~/50Hz. W razie wahań napięcia w sieci w różnych krajach i przekroczenia powyższych zakresów wartości zalecamy stosowanie automatycznego regulatora napięcia w celu zapewnienia bezpieczeństwa. Lodówka musi być wyposażona w specjalną wtyczkę przewodu zasilającego zamiast standardowej. Jej bolce muszą pasować do gniazdka z przewodem uziemiającym.

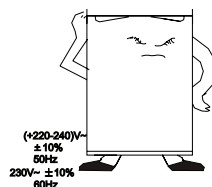

Przewód zasilający

Zabrania się przedłużania i zwijania przewodu na szpuli w czasie pracy urządzenia. Należy dopilnować, żeby przewód zasilający nie dotykał sprężarki z tyłu urządzenia. Powierzchnia sprężarki w czasie pracy może być gorąca i może ona spowodować uszkodzenie izolacji i zwarcie.

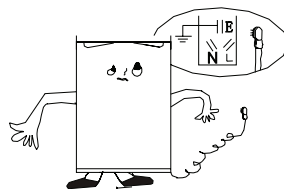

Ochrona przed wilgocią

Nie instalować lodówki w miejscach o wysokiej wilgotności, która mogłaby spowodować korozję metalowych części urządzenia. Nie narażać urządzenia na działanie wody, gdyż mogłoby to spowodować uszkodzenie izolacji i zwarcie.



2. Właściwe umieszczenie

Ochrona przed ciepłem

Trzymać urządzenie z dala od źródeł ciepła i działania promieni słonecznych.



Wypoziomowanie

Powierzchnia przeznaczona do instalacji urządzenia musi być stabilna i równa. Nie zalecamy miękkiego, niestabilnego podłoża. Jeżeli lodówka nie jest wypoziomowana, to można ją wypoziomować za pomocą nóżek nastawnych. Nie ustawiać urządzenia w pobliżu rezonujących przedmiotów.

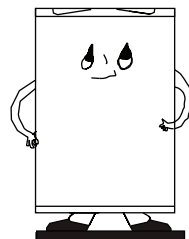

Ochrona przed ryzykiem

Nie ustawiać urządzenia w pobliżu substancji łatwopalnych, takich jak gaz, benzyna, alkohol, lakiery, octan amylu itp. Powyższych substancji również nie wolno przechowywać w lodówce.

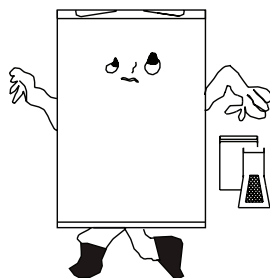

Przemieszczanie

W czasie przemieszczania nie nachylać urządzenia do pozycji poziomej pod kątem ponad 45°.

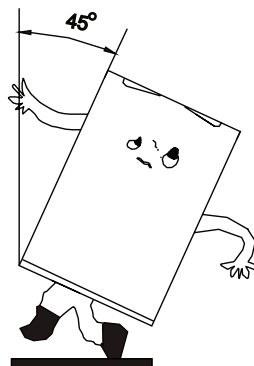

3. Ostrzeżenie

- Przed uruchomieniem urządzenia należy upewnić się, czy napięcie w sieci elektrycznej odpowiada napięciu na tabliczce znamionowej.
- Woda zawarta w produktach lub w powietrzu podczas otwarcia drzwi przedostaje się do lodówki i powoduje tworzenie się szronu. Gruba warstwa szronu ma wpływ na poprawną pracę urządzenia.
- Rozmrażanie lodówki jest automatyczne. Roztopiona woda spłynie do zasobnika poprzez otwór odpływowy i wyparuje za pomocą ciepła wytwarzanego przez sprężarkę.
- Wymiany uszkodzonego przewodu zasilającego może dokonać tylko technik serwisu lub osoba o podobnych kwalifikacjach, gdyż do wymiany potrzebne są specjalne narzędzia.
- Przed wymianą żarówki lub w razie planowej dłuższej przerwy w pracy urządzenia należy odłączyć wtyczkę od gniazdka zasilającego.
- Po wyłączeniu lodówki należy odczekać przynajmniej 5 minut przed ponownym włączeniem.

4. Instrukcja zmiany kierunku otwierania drzwi

Zmiana kierunku otwierania drzwi

Zamrażarka umożliwia zmianę kierunku otwierania drzwi z prawej strony (ustawienie fabryczne) na lewą, jeżeli wymaga tego sposób instalacji urządzenia.



Ostrzeżenie! Przed demontażem drzwi należy odłączyć urządzenie od sieci zasilającej.

Lekko nachylić urządzenie do tyłu i trzymać je mocno.
Poluzować śruby zawiasów drzwi i zdjąć uchwyt czopu.
Otworzyć i zdjąć drzwi.

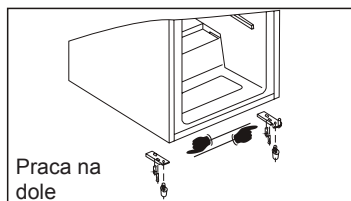

Wykręcić górny czop i wkręcić go z drugiej strony urządzenia.
Założyć drzwi na górny czop i zamknąć.
Wkręcić uchwyt czopu na właściwe miejsce z drugiej strony urządzenia.

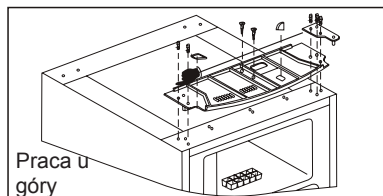

5. Konserwacja

- Czyścić urządzenie przynajmniej raz w miesiącu.
- Przed rozpoczęciem jakichkolwiek czynności konserwacyjnych należy upewnić się, że urządzenie odłączone jest od źródła zasilania.
- Wnętrze urządzenia i powierzchnię zewnętrzną wytrzeć wilgotną ściereczką. W razie mocniejszego zabrudzenia należy użyć neutralnego środka do czyszczenia, a następnie czystej wody i ściereczki. Następnie użyć małej ilości środka do polerowania szkła i wypolerować powierzchnię flanelową ściereczką.
- Do czyszczenia nie używać gorącej wody, rozpuszczalników, benzyny, alkoholi, proszków, środków alkalicznych, kwasów, substancji chemicznych itp., gdyż mogłyby one uszkodzić części lakierowane. Nigdy nie łąć wody na urządzenie. Mogłoby to spowodować uszkodzenie izolacji.
- Uszczelkę drzwi utrzymywać w czystości.
- Długotrwały kontakt plastikowych części z tłuszczem (roślinnym lub zwierzęcym) może spowodować ich osłabienie i pęknięcie. Jeżeli otwór odpływowy nie jest regularnie czyszczony, to następuje jego zatkanie, które przejawia się nieprzyjemnym zapachem.

6. Rozwiązywanie problemów

1. Lodówka nie działa. Sprawdzić, czy nie nastąpiła przerwa w dostawie prądu. Sprawdzić, czy wtyczka przewodu zasilającego podłączona jest do gniazdka. Sprawdzić, czy bezpiecznik nie jest przepalony.
2. W razie nadmiernego chłodzenia:
Pokrętko ustawienia temperatury jest ustawione na wysoką wartość.
Umieszczenie produktów o wysokiej wilgotności bezpośrednio pod wyjściem zimnego powietrza powoduje szybkie tworzenie się szronu. Jest to zjawisko normalne.
3. W razie niedostatecznego chłodzenia:
Produkty znajdują się zbyt blisko do siebie, co uniemożliwia swobodny przepływ powietrza chłodzącego. W lodówce została umieszczona gorąca żywność lub zbyt duża ilość żywności. Drzwi nie są poprawnie zamknięte. Uszczelka drzwi jest uszkodzona.
Niewłaściwa wentylacja lodówki.
Mało miejsca między lodówką i ścianami dookoła urządzenia i nad urządzeniem. Nieodpowiednie ustawienie temperatury.
4. Woda z rozmrażania wycieka na podłogę.
Sprawdzić, czy otwór wypływu nie jest zatkany.
Sprawdzić poprawność założenia rury odpływowej.
Jeżeli warstwa lodu jest grubsza niż 4 mm, należy rozmrozić urządzenie.

5. Tworzenie się kondensacji na ścianach zewnętrznych lodówki:
Skroplona woda na urządzeniu może powstawać w wilgotnym środowisku lub w czasie wilgotnej pory roku. Chodzi o to samo zjawisko jako przy nalaniu zimnej wody do szklanki. Jest to zjawisko normalne, wystarczy tylko wytrzeć obudowę suchą ściereczką.
6. Dźwięki przypominające przepływ wody.
Dźwięki przypominające przepływ wody spowodowane są przepływem czynnika chłodniczego. Jest to zjawisko normalne.
7. Nagrzewanie się ścian lodówki:
Panele boczne obudowy urządzenia nagrzewają się w razie częstego otwierania i zamykania drzwi, przy uruchomieniu urządzenia i w porze letniej przy wysokiej wilgotności. W takim razie nie dotykać panelu, gdyż powoduje to odprowadzenie ciepła z urządzenia - jednak jest to zjawisko normalne.

7. Dane techniczne

*W celu uzyskania bardziej szczegółowych informacji patrz tabliczkę znamionową z tyłu urządzenia.

*Producent zastrzega sobie prawo dokonywania zmian parametrów technicznych bez wcześniejszego powiadomienia.

WARUNKI GWARANCJI

Producent udziela na produkt 24 miesięcznej gwarancji od daty zakupu. Gwarancja jest ważna tylko po przedłożeniu dowodu zakupu. Gwarancja obejmuje wymianę lub naprawę części urządzenia uszkodzone w wyniku wad produkcyjnych. Po upływie okresu gwarancji urządzenie zostanie naprawione odpłatnie.

Producent nie ponosi żadnej odpowiedzialności za jakiegokolwiek obrażenia ciała u osób lub zwierząt, powstałe w wyniku niewłaściwego użytkowania urządzenia

Ograniczenia odpowiedzialności

Wszelkie prawa wynikające z udzielonej gwarancji tracą swoją ważność w przypadku:

- Użytkowania urządzenia przez osobę nieuprawnioną
- Niewłaściwego użytkowania, przechowywania lub przenoszenia urządzenia.

Gwarancja nie obejmuje uszkodzenia wyglądu zewnętrznego urządzenia lub innych cech niemających wpływu na standardową pracę urządzenia.

Informacje dotyczące sposobu likwidacji zużytego sprzętu elektrycznego (dla gospodarstw domowych)



Powyższy symbol umieszczony na produktach lub w załączonych dokumentach oznacza, że nie wolno likwidować zużytego sprzętu elektrycznego i elektronicznego ze zwykłym odpadem komunalnym. W celu utylizacji należy odnieść tego typu odpad do punktu selektywnego zbioru, gdzie zostanie odebrany bez żadnych opłat. W niektórych państwach można zwrócić tego typu odpad bezpośrednio u sprzedawcy w momencie nabycia nowego produktu.

Prawidłowa likwidacja takich produktów zbytecznie nie obciąża środowiska naturalnego i nie ma negatywnego wpływu na ludzkie zdrowie. Szczegółowych informacji o najbliższym punkcie zbioru udzieli najbliższy urząd miejski.

W przypadku nieprawidłowej likwidacji odpadu właściciel może zostać obciążony karą grzywny zgodnie z obowiązującymi przepisami.

Dla osób prawnych w Unii Europejskiej

Bliższych informacji dotyczących likwidacji zużytego sprzętu elektrycznego i elektronicznego udzieli sprzedawca lub dystrybutor.

Informacje dotyczące likwidacji w państwach nie należących do Unii Europejskiej

Powyższy symbol obowiązuje wyłącznie w krajach Unii Europejskiej. Aby zlikwidować urządzenie, należy zwrócić się o pomoc do urzędu miejskiego lub dystrybutora w celu zasięgnięcia informacji o prawidłowym sposobie likwidacji tego typu odpadu.

FONTOS BIZTONSÁGI UTASÍTÁSOK

Kérjük, hogy a saját biztonsága érdekében tartsa be az utasításokat. Győződjön meg arról, érti-e valamennyi utasítást. A legfontosabb az Ön és családja személyi biztonsága. Amennyiben kétségei lennének a készülék helyes használatát illetően, forduljon tanácsért a szervizközpontoz.

Telepítés

- A készülék nehéz. Ne feledkezzen meg erről a szállítás bebiztosításánál.
- A készülék paramétereinek változtatása vagy a készülék házi javítása veszélyes lehet.
- Ügyeljen arra, hogy ne tegye a készüléket teljes súlyával a tápkábelre. A megrongált tápkábel kicserélését mindig bízza egy szakemberre, vagy szervizre.
- A készülékkel kapcsolatos elektromos munkákat kizárólag képzett technikusok végezhetik.
- A készülék egyes részei felhevülnek. Ezek a részek nem lehetnek könnyen hozzáférhető helyen. Lehetőségek szerint mindig egy fal mellé állítsa a készüléket, és tartsa be a készülék körül az előírt szabad teret a szellőztetés bebiztosítására.
- Telepítés után hagyja legalább 2 órán keresztül üresen a készüléket. Ez csökkenti a hűtőkör működési zavarainak valószínűségét.

FIGYELMEZTETÉS: mindig olyan helyen tartsa a készüléket, ahol állandóan biztosítva van a szellőztetés lehetősége.

Gyerekek biztonsága

- A készüléket nem használhatják gyerekek, sem csökkent fizikai, mentális képességű személyek, amennyiben nem felügyelnek rájuk.
- Gyerekek nem játszhatnak a készülékkel.

Használat

- A készülék magánháztartások számára készült, és elsősorban élelmiszerek tárolására szolgál.

Tisztítás és ápolás

- Tisztítás vagy ápolás előtt kapcsolja le a készüléket az áramkorról.
- Ne használjon éles tárgyakat a leolvasztáshoz (lásd: Leolvasztás)

FIGYELMEZTETÉS: Ne használjon éles tárgyakat vagy más módszereket a leolvasztás meggyorsításához. Vigyázzon, hogy ne tegyen kárt a hűtőkörben. Ne használjon elektromos készülékeket a hűtőszekrény belsejében.

Szerviz

- A javításokat kizárólag egy szakképzett technikus végezheti, és a javításhoz csakis eredeti pótalkatrészeket használhatók.
- Soha ne próbálja meg egyedül megjavítani a készüléket. A szakszerűtlen javítások súlyos balesetekhez és a készülék károsodásához vezethetnek. Forduljon segítségért a helyi szervizhez.

A készülék likvidálása

MEGJEGYZÉS: a likvidálás előtt kapcsolja ki a készüléket, és húzza ki a csatlakozót az aljzatból. Vágja le a tápkábelt. Ajánlatos a készülék ajtajának leszerelése is. **A RÉGI FAGYASZTOSZÉKRENY EGY VESZÉLYES JÁTÉKSZER LEHET GYEREKEK SZÁMÁRA!**

FIGYELMEZTETÉS: az elavult készüléket a W.E.E.E irányelvek értelmében likvidálja (lásd lejjebb). Az alkalmazott hűtőanyag: R600. az izoláló szivacs nem gyúlékony gázt tartalmaz.



Kérjük, hogy használat előtt olvassa el az útmutatót és kövesse a biztonsági utasításokat. Őrizze meg az útmutatót jövőbeli használat esetére.

1. A készülék részei

KELLÉKEK ÉS FUNKCIÓK

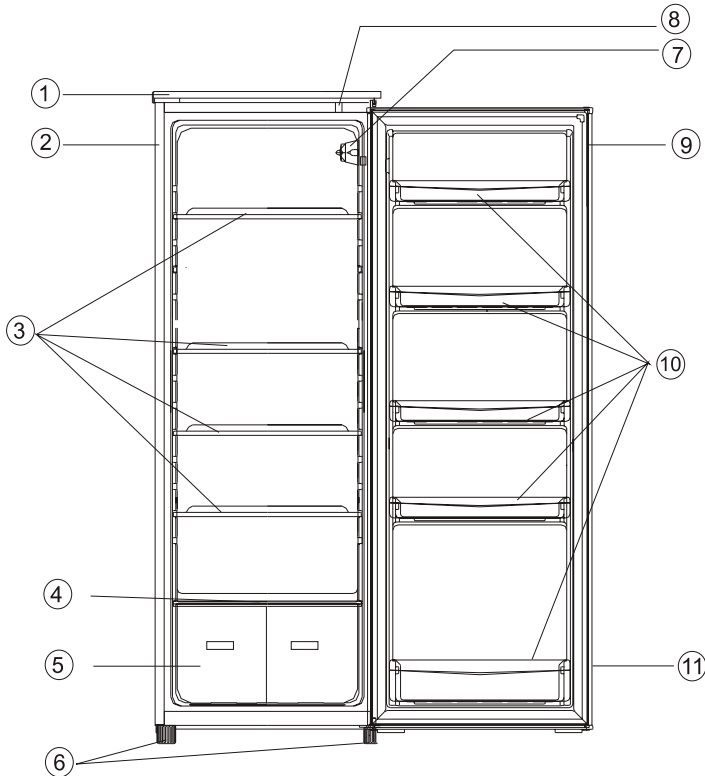

- ① Felső panel
- ② Szekrény
- ③ Rekeszek
- ④ A frissen tartó rekesz fedele
- ⑤ Frissen tartó rekesz
- ⑥ Beállítható láb
- ⑦ Vezérlőpanel
- ⑧ Az ajtó kapcsolója
- ⑨ Ajtó
- ⑩ Az ajtó rekeszei
- ⑪ Az ajtó tömítése

VIGYÁZAT! 

MAGAS FESZÜLTÉG! Ne vegye le a védőlapot! A készülék belsejében magas feszültség van!

2. A hely kiválasztása

Szellőztetés

A készülék körül szabad teret kell biztosítani a hő elvezetése, a maximális hűtőteljesítmény és az alacsony energiafogyasztás bebiztosítása érdekében. Állítsa úgy a készüléket, hogy legyen mögötte legalább 100 mm, jobbról és balról legalább 200 mm, fentről pedig 300 mm szabad hely. Az ajtó kinyitásához hagyjon elegendő helyet 160°-os szögben.

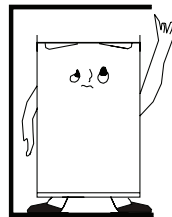

Tápegység

A készülék egyfázisos, változtatható feszültségű tápegységgel működik (220-240) V~/50Hz; 230V~/50Hz. Ha a feszültség túlságosan ingadozik, biztonsági okokból használjon automatikus feszültség-szabályozót. A tápkábel nem egy standard, hanem egy speciális csatlakozódugóval végződik. Más csatlakozó használata tilos. A csatlakozót egy megfelelő, földelt fali aljzatba kell dugni.

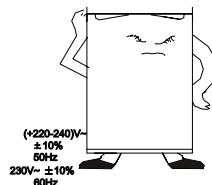

Tápkábel

A tápkábelt nem szabad meghosszabbítani vagy feltekerni az üzemeltetés folyamán. Tartsa távol a tápkábelt a készülék hátoldalán levő kompresszortól, melynek hőmérséklete megemelkedhet az üzemeltetés folyamán. Ha érintkezik a tápkábellel, megsérülhet a szigetelés, és ez rövidzárlatot okozhat.

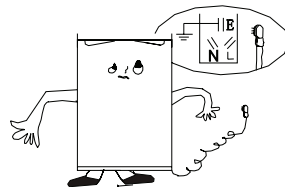

Nedvesség elleni védelem

Ne helyezze a készüléket olyan helyre, ahol magas a levegő páratartalma. Ez a fém alkatrészek rozsdásodásához vezethet. Ne fecskendezzen vizet a készülékre, mert ez tönkretelheti a szigetelést, és áramütést okozhat.



2. A hely kiválasztása

Védelem hőség ellen

Ne tegye ki a készüléket egyenes napsugarak hatásának, és tartsa távol különböző hőforrásoktól.



Stabil hely

A padló a készülék alatt stabil és vízszintes kell, hogy legyen. A készülék nem állhat puha alátétlen. Amennyiben nincs teljesen vízszintesen a készülék, egyensúlyozza ki a lábak segítségével. Ne helyezze a készüléket vibrálás és visszhangforrások közelébe.

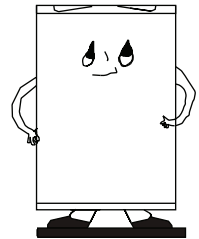

Vigyázat

Ne helyezze a készüléket gyúlékony és robbanó anyagok közelébe, mint a gáz, szesz, lakk, stb. Soha ne raktározzon a készülékben ilyen tárgyakat.

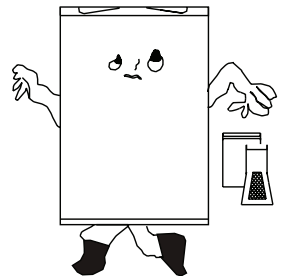

Áthelyezés

Ne szállítsa vízszintes helyzetben a készüléket, és ne döntse meg több, mint 45°-os szögben.

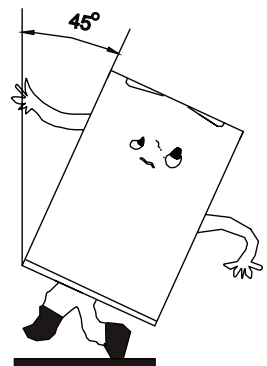

3. Figyelmeztetések

- Ellenőrizze, hogy az adatlapon feltüntetett tápfeszültség megegyezik-e a helyi elektromos hálózat tápfeszültségével.
- Az élelmiszerben és a levegőben levő nedvesség az ajtó kinyitásánál bejut a készülék belsejébe, és jegesedést okoz. Ez kedvezőtlenül befolyásolja a készülék működését. A készülék automatikus leolvasztási funkcióval rendelkezik. A felolvadt jég (víz) a víztartályba folyik a leeresztő nyíláson keresztül, és a meleg kompresszornak köszönhetően elpárolog.
- A megrongált tápkábelt a fennálló veszélyek megelőzése miatt mindig a gyártónak, technikusnak vagy más szakembernek kell kicserélnie.
- A készülék bármilyen önkényes javítása vagy módosítása veszélyes.
- Kapcsolja le a készüléket az áramkorról az izzó kicserélésénél, vagy ha hosszabb ideig nem használja majd a készüléket.
- A készülék kikapcsolása után mindig várjon legalább 5 percet, mielőtt újrapcsolná

4. Az ajtó megfordítása

Az ajtó megfordítása

A készüléken meg lehet változtatni az ajtó nyitásának irányát jobbról (gyári beállítás) balra, ha szükséges.



FIGYELMEZTETÉS! Mielőtt leszerelné a készülék ajtaját, húzza ki a csatlakozót a fali aljzatból.

Döntse enyhén hátrafelé a készüléket, és közben tartsa erősen. Csavarozza ki az ajtópánt csavarjait és vegye ki a betétek tartóját. Nyissa ki az ajtót, majd emelje le.

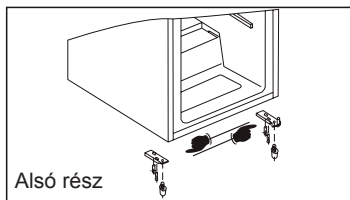

Csavarozza ki a felső betétet, és csavarozza be az ellenkező oldalon. Helyezze az ajtót a felső betétre, és csukja be. A betét tartóját csavarozza a helyére az ellenkező oldalon.

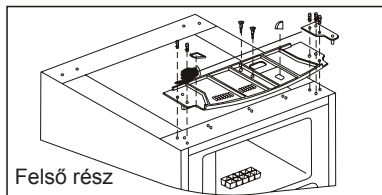

5. Tisztítás

- Havonta legalább egyszer tisztítsa ki a készüléket.
- Tisztítás vagy ápolás előtt kapcsolja le a készüléket az áramkőről.
- Mossa le a külső és belső felületeket egy nedves törlerönggyel. A nagyon piszkos részeket mossa le egy neutrális tisztítószerrel, majd vízzel, és végül törölje szárazra. A készülék felületének fényesítésére használjon kis mennyiségű ablaktisztítót és egy puha flanelt.
- Ne használjon a tisztításhoz forró vizet, hígítószereket, benzint, alkoholt, kerozint, porokat, alkalikus tisztítószereket, savakat, vegyszeres kendőket, stb. ezek tönkretelhetik az izolálást.
- Tartsa tisztán az ajtó tömítését.
- A tömítés könnyen tönkremegy, ha olajjal, mártásokkal stb. szennyeződik, ezért mindig tartsa tisztán. A levezető nyílás könnyen eltömődik, ha nincs rendszeresen kitisztítva, ami kellemetlen szagok képződéséhez vezet.

6. A lehetséges problémák megoldása

1. Nem működik a készülék.
Ellenőrizze, nincs-e áramszünet.
Ellenőrizze, be van-e kapcsolva a csatlakozódugó a fali aljzatba.
Ellenőrizze, nincs-e kiégve a biztosíték.
2. A készülék túl erősen hűt.
Ellenőrizze a termosztát beállítását. Lehet, hogy túl erős fokozatra van beállítva.
Ha magas víztartalmú élelmiszert tárol azon a részen, ahol a hideg levegő áramlik, az étel gyorsan megfagy. Ez nem számít működési rendellenességnek.
3. A készülék nem hűt kellőképpen.
Túl közel vannak egymás mellett az élelmiszerek, ezért a készülékben nem áramlik rendesen a hideg levegő.
Meleg, vagy túl sok ételt tett a hűtőszekrénybe.
Rosszul van becsukva az ajtó.
Hibás a tömítés.
A készülék nem szellőzik.
Nincs bebiztosítva elég szabad tér a készülék körül és felett.
Nincs jól beállítva a hőmérséklet a készülékben.
4. Ha a felolvaszt víz a padlóra folyik.
Ellenőrizze, nincs-e eltömődve a lefolyónyílás.
Ellenőrizze, jól van-e felszerelve a lefolyótömlő.
Ha a jegesedés vastagsága elérte a 4 mm-t, olvassza le a készüléket.

5. A készülék külső falai bepárásodnak.
A külső falakon kondenzvíz képződhet, ha magas a levegő páratartalma, például a nedves évszakok folyamán. Ugyanolyan jelenségről van szó, mint amikor egy pohárba jéghideg vizet önt. Ez nem számít rendellenességnek, elég megtörölni a készüléket egy száraz törlerönggyel.
6. Folyó víz hangja hallható:
A hangot a hűtőközeg áramlása adja, nem számít rendellenességnek.
7. A hűtőszekrény oldalfalai melegnek.
Az oldalfalak megmelegedhetnek, ha túl gyakran van kinyitva az ajtó, ezenkívül a készülék bekapcsolásánál, és nyáron, ha magas a levegő páratartalma. Ilyen esetben ne érjen a készülék oldalához. A jelenség oka a hő elvezetése a készülék belsejéből, és nem számít rendellenességnek.

7. Műszaki adatok

*A műszaki adatok az adatlapon találhatóak a készülék hátsó részén.

*A gyártó fenntartja a műszaki adatok változtatásának jogát előzetes figyelmeztetés nélkül.

Jótállási feltételek

Erre a készülékre a jótállás a vásárlástól számított 24 hónapon belül érvényes. Ez a jótállás csak egy, a vásárlást igazoló számlával érvényesíthető. A jótállás a készülék, vagy egyes részeinek kicserélésére vonatkozik, amelyek gyártási hiba következtében károsodtak meg. A jótállási idő lejártá után a javításért fizetni kell. A gyártó nem felelős a készülék helytelen használata és a használati utasítások mellőzése okozta károkért vagy balesetekért.

Korlátozások

Valamennyi, a jótállásban feltüntetett jog érvényét veszíti, ha:

- a készüléket illetéktelen személy használta
- a készülék helytelenül volt használva, raktározva vagy szállítva

A jótállás nem vonatkozik külső károsodásokra vagy egyéb rendellenességekre, amennyiben ezek nem gátolják a készülék helyes működését.

Információk a használt elektromos készülékek likvidálásáról (magánháztartások)



Ez az ikon a készüléken vagy a mellékelt iratokon arra figyelmeztet, hogy az elektrikus és elektronikus készülékek nem likvidálhatók a háztartási hulladékkal együtt.

A helyes feldolgozás, újítás és recikláció érdekében kérjük, szállítsa az ilyen készüléket egy megfelelő gyűjtőhelyre, ahol ingyen leadható. Néhány országban ezek a készülékek az eladónál is leadhatók, amennyiben egy új, hasonló terméket vásárol ott. A termékek helyes likvidálása értékes nyersanyagokat spórolhat meg, és megelőzheti az emberi egészségre és a környezetre való negatív khatásokat, amelyek a hulladék helytelen likvidálása esetében következhetnek be. A helyi hivatal részletes információkkal szolgálhat a legközelebbi gyűjtőhelyet illetően.

A helytelen likvidálás az érvényes szabályok értelmében büntetendő.

Jogi személyek az EU keretén belül

Amennyiben használt elektrikus és elektromos készülékeket szeretne likvidálni, forduljon részletes információkért a helyi eladóhoz vagy közvetítőhöz.

Információk a likvidálásról az EU tagállamokon kívül

Ez az ikon csak az Európai Unióban érvényes. Amennyiben likvidálni szeretné ezt a készüléket, forduljon a helyi hivatalhoz vagy az eladóhoz, és kérjen tőle információkat a termék helyes likvidálásáról.

POMEMBNI VARNOSTNI NAPOTKI

Ta opozorila so namenjena za vašo varnost. Pred namestitvijo aparata se prepričajte, da jih razumete. Vaša varnost je najpomembnejša. Če imate nejasnosti glede teh opozoril, se obrnite na servisni center.

Namestitev

- Aparat je težek. Bodite previdni pri premeščanju.
- Spreminjati parametre aparata oz. izvajati kakršnakoli popravila je nevarno.
- Pazite, da aparat ne stoji na napajalnem kablu. Če je napajalni kabel poškodovan, ga je treba zamenjati za posebni kabel, ki je na voljo v servisnem centru.
- Vsa električna dela, ki jih zahteva namestitev, mora opraviti usposobljen serviser ali odgovorna oseba.
- Deli, ki se segrevajo, ne smejo biti izpostavljeni. Kadar je mogoče, je treba hrbtno stran aparata namestiti pri steni s tem, da se pusti zahtevana razdalja za prezračevanje, kot je opisano v navodilih.
- Aparat po namestitvi pustite stati vsaj 2 uri, da se hladilno sredstvo ustali.

OPOZORILO: aparat postavite v prostoru, kjer je zagotovljeno dobro prezračevanje.

Za varnost otrok

- Naprava ni namenjena za uporabo otrokom ali osebam z zmanjšanimi sposobnostmi, če niso pod nadzorom osebe, odgovorne za njihovo varnost.
- Ne dovolite otrokom, da bi upravljali aparat ali se z njim igrali.

Med uporabo

- Aparat je namenjen za uporabo v gospodinjstvu, zlasti za shranjevanje živil.

Vzdrževanje in čiščenje

- Pred vsakim vzdrževanjem izklopite in izključite aparat iz električnega omrežja.
- Za odstranjevanje ledu ne uporabljajte ostrih predmetov. (Glej navodila za odtaljevanje).

OPOZORILO: ne uporabljajte električnih naprav ali drugih načinov za pospešitev odtaljevanja aparata. Pazite, da ne poškodujete hladilnega sistema. V aparatu ne uporabljajte električnih naprav, ki jih ni odobril proizvajalec.

Servis

- Ta aparat lahko popravlja samo usposobljen serviser in uporabi lahko le originalne nadomestne dele.
- V nobenem primeru ne popravljajte aparata sami. Popravila, ki jih izvajajo nepooblaščen osebe, lahko povzročijo telesne poškodbe ali resno okvaro naprave. Obrnite se na servisni center.

Ko je aparat dotrajan

OPOMBA: preden odvržete staro napravo, jo izklopite in izključite iz električnega omrežja. Odrežite in odstranite napajalni kabel. Poskrbite, da se vrata ne dajo zakleniti (najbolje je, da jih odstranite). **STAR APARAT LAHKO POMENI NEVARNO IGRAČO ZA OTROKE!**

OPOZORILO: Ko življenjska doba aparata poteče, ga morate odstraniti v skladu z direktivo WEEE (glej spodaj). Ta aparat vsebuje hladilno sredstvo R600a in nevnetljiv plin v izolacijski peni.



Pred uporabo natančno preberite navodila in jih shranite za poznejšo uporabo.

1. Poimenovanje delov

DELI IN FUNKCIJE

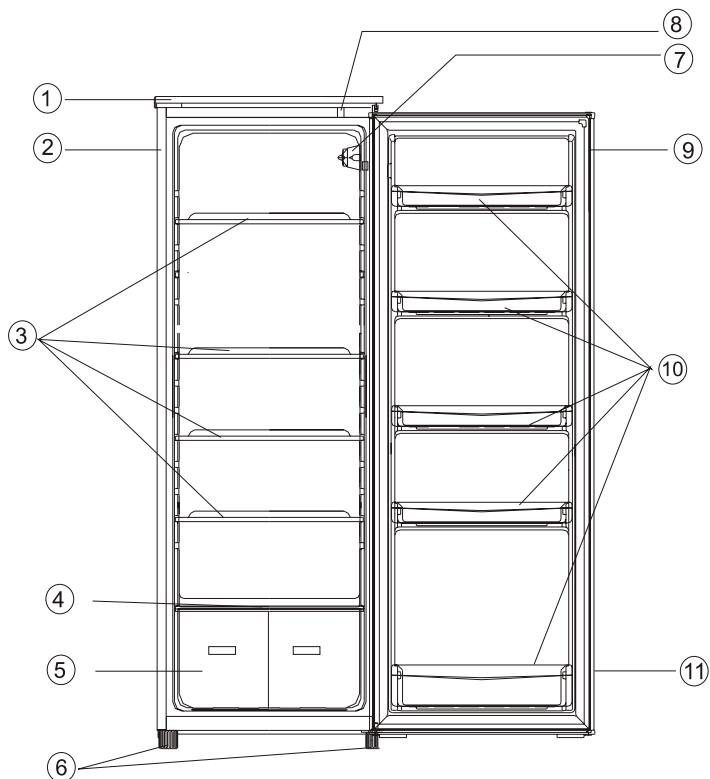

- ① Zgornja plošča
- ② Ohišje
- ③ Police
- ④ Pokrov prostora za sveža živila
- ⑤ Posoda za sveža živila
- ⑥ Nastavljiva noga
- ⑦ Upravljalna plošča
- ⑧ Stikalo vrat
- ⑨ Vrata
- ⑩ Police na vratih
- ⑪ Tesnilo vrat

2. Pravilna namestitev

Dobro prezračevanje

Za odvajanje toplote, visoko učinkovitost in nizko porabo energije je potrebno dobro prezračevanje. Zato pustite okoli hladilnika dovolj prostora. Od zadaj vsaj 100 mm od stene, ob straneh aparata najmanj 100 mm in od vrha aparata najmanj 200 mm. Za odpiranje vrat mora biti 160° prostora.

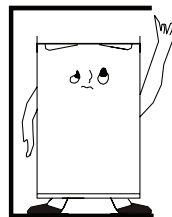

Električna priključitev

Hladilnik je primeren za enofazni izmenični tok (220-240) V~/50 Hz; 230 V~/50 Hz. Če je nihanje toka v različnih državah zunaj omenjenega območja, iz varnostnih razlogov uporabite avtomatski regulator napetosti. Hladilnik mora imeti na napajalnem kablu namesto navadnega poseben vtič. Vtič mora ustrezati vtičnici z ozemljitvenim kontaktom.

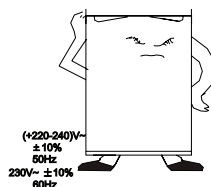

Napajalni kabel

Kabel se med uporabo ne sme podaljševati niti navijati. Pazite, da se napajalni kabel ne dotika kompresorja na hrbtni strani aparata, ker je med delovanjem površina lahko vroča in stik s kablom lahko poškoduje izolacijo in povzroči kratki stik.

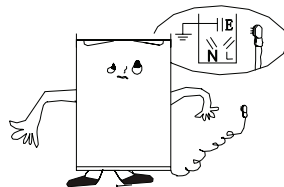

Zaščita pred vlažnostjo

Ne postavljajte hladilnika v prostore z visoko vsebnostjo vlage, s tem preprečite morebitno korozijo kovinskih delov. Aparat ne sme biti izpostavljen vodi, saj bi to povzročilo nepravilno izolacijo in kratki stik.



2. Pravilna namestitvev

Toplotna zaščita

Aparat je treba postaviti stran od virov toplote in neposredne sončne svetlobe.



Uravnoveženje

Aparat je treba postaviti na trdno in ravno površino. Ne priporočamo nobene mehke površine. Aparat lahko uravnatežite s pomočjo nastavljivih nog. Aparata ne postavljajte v bližino predmetov, ki bi lahko resonirali.

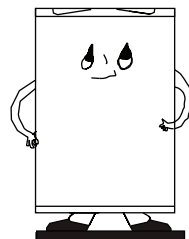

Izogibajte se nevarnosti

Ne postavljajte aparata v bližini vnetljivih materialov, kot so plin, bencin, alkohol, lak, amilacetat itd. Teh snovi ne dajajte v aparat.

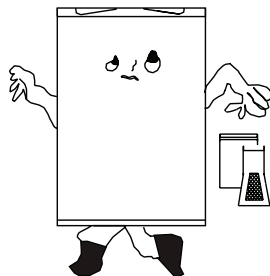

Premeščanje

Pri premeščanju aparata ne nagibajte za več kot 45°.

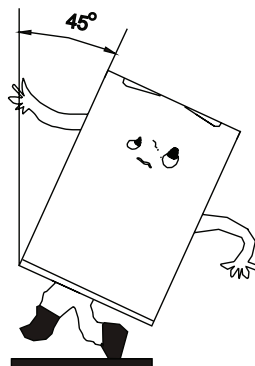

3. Opozorila

- Preverite, ali omrežna napetost ustreza napetosti na napisni tablici naprave.
- Voda iz živil ali pri odpiranju vrat iz zraka pride v hladilnik in povzroča nastajanje ledu, kar pri večji debelini negativno vpliva na delovanje hladilnika. Odtaljevanje hladilnika se izvaja samodejno. Voda steče čez odtočno odprtino v zbiralnik vode in s pomočjo toplote kompresorja izhlapi.
- Če je poškodovan napajalni kabel, ga mora zamenjati serviser z uporabo posebnega orodja.
- Izvajati kakršnakoli popravila ali spremembe na aparatu je nevarno.
- Preden zamenjate žarnico ali če aparata dalj časa ne boste uporabljali, ga izklopite iz omrežja.
- Po izklopu aparata počakajte vsaj 5 minut, preden ga znova vklopite.

4. Navodila za spremembo smeri odpiranja vrat

Sprememba smeri odpiranja vrat

Pri tem hladilniku je mogoče spremeniti smer odpiranja vrat z desne strani (tovarniško) na levo, če to namestitev zahteva.



Opozorilo! Pred demontažo vrat vtič izvlecite iz vtičnice.

Nagnite aparat rahlo nazaj in držite ga trdno. Odvijte vijake tečajev in odstranite nosilec zatiča. Odprite vrata in odstranite jih.

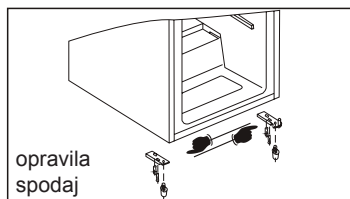

Odvijte zgornji zatič in privijte ga na drugo stran. Nataknite vrata na zgornji zatič in zaprite jih. Privijte nosilec zatiča na mesto na drugo stran.

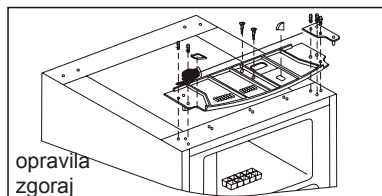

5. Čiščenje

- Aparat čistite vsaj enkrat na mesec.
- Pred kakršnimkoli vzdrževanjem se prepričajte, da je vtič izključen.
- Obrišite notranjo in zunanjo površino aparata z vlažno krpo. Za močnejšo umazanijo uporabite blag detergent, nato pa očistite z vodo in krpo. Potem priporočamo, da uporabite majhno količino čistila za steklo in bombažno krpo.
- Ne uporabljajte vroče vode, topil, bencina, alkohola, kerozina, čistil v prahu, alkalnih čistil, kislin, kemičnih krp itd. S tem lahko poškodujete lak. Na aparat ne pršite vode. Lahko poškodujete izolacijo.
- Redno čistite tesnilo vrat.
- Če pustite plastične dele aparata dolgo v stiku z maščobo (rastlinsko ali živalsko), saj se sčasoma oslabijo in lahko počijo. Če odtočne odprtine ne čistite redno, se lahko zamaši in povzroči nastanek neprijetnega vonja.

6. Odpravljanje težav

1. Če hladilnik ne deluje: Preverite, če ni izpadel električni tok.
Prepričajte se, da je napajalni kabel priključen v električno vtičnico.
Preverite varovalko, če ni pregorela.
2. Če hladilnik močno hladi:
Gumb termostata je nastavljen na visoko vrednost.
Če vložite veliko hrane neposredno pod izstop hladnega zraka, hitro zamrzne. To ni napaka.
3. Če hladilnik ne hladi dovolj:
Živila so položena zelo na tesno, kar onemogoča kroženje hladnega zraka.
V hladilnik ste dali nekaj vročega ali pa veliko živil.
Vrata niso pravilno zaprta.
Tesnilo vrat je poškodovano.
Hladilnik se ne zrači dobro.
Ni dovolj prostora med hladilnikom in stenami okoli aparata in nad aparatom.
Nastavitev temperature ni pravilna.
4. Ko voda teče iz hladilnika na tla.
Preverite, če ni zamašena odtočna odprtina.
Preverite, če je odtočna cevka pravilno nameščena.
Če je sloj ledu debelejši od 4 mm, aparat odtalite.

5. Ko na zunanjih stenah hladilnika kondenzira vlaga:
Kondenzacija lahko nastaja na zunanjih straneh, ko je visoka vlažnost, na primer v vlažnem obdobju. To je enako, kot če nalijete mrzlo vodo v kozarec. To ni napaka, zato vodo samo obrišite s suho krpo.
6. Ko slišite zvok, kot da teče voda:
Ta zvok je posledica pretakanja hladilnega sredstva. To ni napaka.
7. Ko se grejejo stene hladilnika:
Stranske stene aparata se segrevajo, ko se vrata odpirajo prepogosto, pri vklopu aparata in pri delovanju aparata poleti pri visoki vlažnosti v okolici. V tem primeru se stene ne dotikajte, to je posledica prenosa toplote iz notranjosti aparata in ne predstavlja okvare hladilnika.

7. Tehnični podatki

*Za nadaljnje tehnične podatke glej napisno tablico na hrbtni strani hladilnika.

*Pridržujemo si pravico do sprememb specifikacij brez predhodnega obvestila.

Garancijski rok in pogoji

Garancija za napravo je 24 mesecev od dneva nakupa izdelka. Garancija velja le, če je priloženo dokazilo o nakupu. Garancija vključuje zamenjavo ali popravilo delov naprave, ki so se poškodovali zaradi napak v proizvodnji naprave. Po poteku garancijskega roka je popravilo naprave plačljivo. Proizvajalec ne odgovarja za škodo oz. poškodbe oseb ali živali, ki so nastale zaradi neprimerne uporabe naprave in neupoštevanja navodil za uporabo.

Omejitev

Vse pravice te garancije bodo z naše strani razveljavljene, če:

- je napravo uporabljala nepooblaščen oseba
- se je naprava nepravilno uporabljala, hranila ali prenašala.

Garancija ne krije poškodb zunanje podobe in podobnih škod, ki ne motijo normalnega delovanja.

Informacije o odlaganju odpadne električne opreme (zasebna gospodinjstva)



Ta simbol na izdelkih in/ali spremnih dokumentih pomeni, da rabljene električne in elektronske opreme ne smemo zavreči skupaj z drugimi gospodinjstvi odpadki. Za pravilno ravnanje, predelavo in reciklažo vas prosimo, da te izdelke brezplačno vrnete na določena zbirna mesta. V nekaterih državah je te izdelke mogoče vrniti neposredno prodajalcu ob nakupu podobnega novega izdelka.

S pravilnim odlaganjem teh izdelkov pomagata hraniti dragocene vire in preprečiti morebitne negativne učinke na zdravje ljudi in okolje, do katerih bi sicer zaradi nepravilnega ravnanja z odpadki lahko prišlo. Za več informacij o najbližjem zbirnem mestu se obrnite na lokalni urad. Za nepravilno odlaganje odpadkov so možne kazni v skladu z veljavno zakonodajo.

Za poslovne uporabnike v Evropski uniji

Če želite zavreči električno in elektronsko opremo, se za več informacij obrnite na lokalnega prodajalca ali dobavitelja.

Informacije o odlaganju v državah izven Evropske unije

Ta simbol velja samo v Evropski uniji. Če želite odstraniti to napravo, se obrnite na ustrezne organe lokalne skupnosti ali prodajalca in povprašajte po ustreznem načinu odstranitve.